



MERCURY



MercMonitor

© 2015 г., Mercury Marine

8M0108809 415 rus



Общая информация

Основные операции и функции.....	1
Описание моделей шлюзов MercMonitor.....	2
Описание принятия шлюзовых протоколов MercMonitor.....	6
Подключение к сети, не являющейся SmartCraft.....	9
Функция автоматического определения двигателя.....	9
Предупреждающие сигналы.....	10
Идентификация и использование категорий экрана.....	15

Настройки

Использование опций меню подсветки и контрастности	17
Настройка единиц измерения.....	24
Доступные экраны.....	25
Включение экранов.....	26
Настройка дифферента.....	34
Настройка баков.....	36
Настройка аварийных сигналов.....	43
Настройка внешних датчиков.....	45
Настройка смещений.....	47
Настройка часов.....	49
Настройки системы Smart Tow.....	51
Настройки экономичности (ECO).....	54
Настройка системы.....	59
Сброс настроек прибора к заводским.....	62
Настройки шлюза.....	63
Меню помощи.....	67
Универсальный код неисправности.....	69

Меню двигательной установки

Использование экранов двигательной установки	71
Доступные экраны двигательной установки	71
Экран управления подтормаживанием.....	75
Экран воды.....	78
Экран масла.....	78
Экран максимальной скорости.....	79
Экран давления топлива.....	80
Экран синхронизации оборотов двигателей.....	80
Расположение двигателя и использование топлива	81
Двойной экран.....	82
Экран аналогового тахометра.....	82
Экран аналогового спидометра.....	83
Экран напряжения/наработки.....	83
Экран давления нагнетания.....	84
Экран синхронизации дифферента.....	84
Экран дифферента.....	85
Экран дифферента/закрылок.....	85
Система интеллектуальной буксировки.....	86

Меню судна

Использование экранов судна.....	94
Доступные экраны судна.....	94
Экран расчета экономичности (ECO).....	97
Экран данных о пути.....	103
Экран генератора.....	106
Экран диапазона.....	106
Экран дифферента.....	108
Баки.....	108
Экран закрылок.....	109
Экран GPS.....	110
Экран до точки маршрута.....	110
Экран рулевого управления.....	111
Экран глубины.....	111

Полные экраны

Особенности и опции полных экранов	112
Экран технического обслуживания.....	117

Избранные экраны

Особенности и опции избранных экранов.....	120
--	-----

Аварийные сигналы

Экран аварийных сигналов.....	124
-------------------------------	-----

Информация в помощь клиенту

Информация по сервисному обслуживанию.....	131
Литература по обслуживанию заказчиков.....	132
Как заказывать литературу.....	133

ОБЩАЯ ИНФОРМАЦИЯ

Основные операции и функции

ВАЖНАЯ ИНФОРМАЦИЯ: MercMonitor может встраиваться в силовые агрегаты различной конфигурации: от судна с одним заборным двигателем низкой мощности до судов с несколькими двигателями, несколькими станциями и цифровым управлением дроссельной заслонкой и переключением передач. Некоторые приборы, экраны, операции и предупреждения могут не относиться к Вашему силовому агрегату. Некоторые экраны могут быть включены, но на них не будут отображаться какие-либо изменения. Обратитесь в своего дилера за разъяснением того, какую информацию может отображать Ваш силовой агрегат.

Включение питания: После включения зажигания начальный экран в течение приблизительно двух секунд будет отображать название прибора, его уровень, изображение и версию программного обеспечения.

ПРИМЕЧАНИЕ: Содержимое начального экрана зависит от уровня приобретенного прибора.

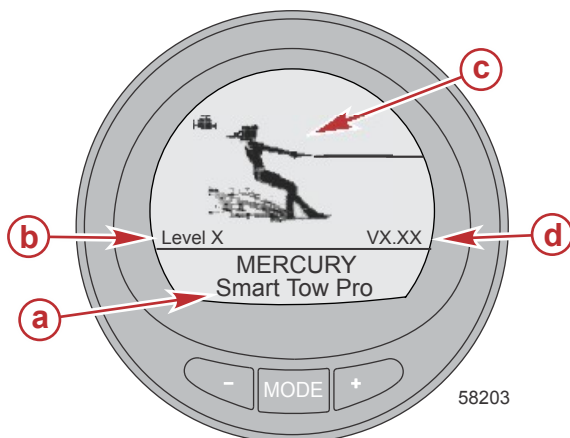

Пример для прибора уровня 3

- a - Название прибора
- b - Уровень прибора
- c - Изображение
- d - Версия программного обеспечения

Подсветка: Регулируется яркость и контрастность прибора.

Кнопки: Кнопка «MODE» (РЕЖИМ) используется для выбора экранов с информацией. Кнопки «+» и «-» используются с целью установки числа оборотов двигателя для круиз-контроля, управления запуском, а также для настройки калибровок прибора. Для возврата на предыдущий экран необходимо удерживать кнопку «MODE» (РЕЖИМ) нажатой в течение 3 – 5 секунд.

Круиз-контроль: Устанавливает и контролирует число оборотов двигателя для крейсерского режима.

Управление запуском: Контролирует скорость ускорения от неподвижного состояния до крейсерской скорости.

Система защиты двигателя: Следит за сигналами важнейших датчиков на двигателе для раннего оповещения о неисправностях. Система реагирует на проблему, снижая число оборотов двигателя и предупреждая рулевого о потенциально опасной ситуации.

Система оповещения: Система подает звуковой оповещающий сигнал и отображает предупреждение «AL» в правом углу экрана «Main Menu» (Главное меню). Откроется экран аварийных сигналов, в центре которого будет отображаться информация о сигнале, а в правой верхней части — предупреждение «AL». Если аварийный сигнал содержит описание, нажмите кнопку «+», чтобы получить дополнительную информацию.

ВАЖНАЯ ИНФОРМАЦИЯ: Дополнительные датчики, например, глубины, топлива, лопастного колеса и угла рулевого управления всегда должны подключаться к двигателю правого борта при использовании измерительных приборов SmartCraft версии 4.0 или более поздней.

ОБЩАЯ ИНФОРМАЦИЯ

ПРОВЕРКА СИСТЕМЫ

- После начального экрана появится экран проверки системы. Для его просмотра должен быть включен данный параметр. В зависимости от установленного силового агрегата экран проверки системы будет отображать общее состояние аккумуляторной батареи и состояние нескольких датчиков, играющих важную роль для силового агрегата. Описание компонентов отображается в левой части монитора, их значки смещены вправо, а движущийся значок в правой части указывает, что проверяется в текущий момент. Если проверка завершена успешно, движущийся значок справа изменится на «ОК». Если в ходе проверки системы будет обнаружена проблема, движущийся значок изменится на значок предупреждения. Проверку системы можно пропустить, нажав кнопку «MODE» (РЕЖИМ).

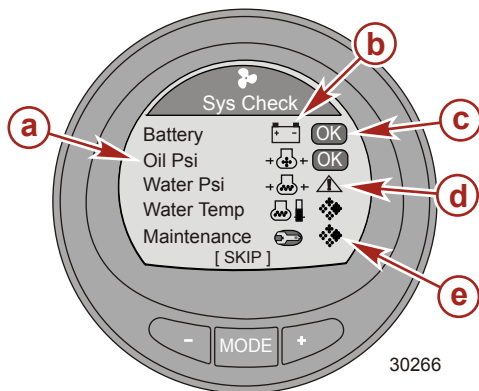

- a - Описание компонента
- b - Соответствующий значок
- c - Проверка системы прошла успешно
- d - Значок предупреждения при проверке системы
- e - Движущийся значок

- Если по окончании проверки системы проблем не обнаружено, на мониторе отображается последний открытый перед выключением зажигания экран. Если обнаружена проблема, откроется аварийный экран. См. раздел **Предупреждающие сигналы**.

ПРОДУКТЫ С КОНТРОЛЕМ ВЫХЛОПА

После включения зажигания начальный экран в течение приблизительно двух секунд будет отображать имя прибора, его уровень и версию программного обеспечения. В верхнем левом углу экрана будет виден небольшой значок двигателя. Значок представляет силовой агрегат со встроенными диагностическими средствами контроля выхлопа (OBD). Значок будет виден только в процессе включения зажигания, если не обнаружен системный сбой. При обнаружении сбоя OBD в верхнем левом углу на всех экранах системы отображается значок OBD.

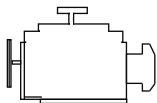

30258

Значок OBD

Описание моделей шлюзов MercMonitor

Доступны четыре модели приборов MercMonitor Gateway. Во всех версиях MercMonitor отображается только один двигатель. Все версии поддерживают передачу данных о двигателе по сети NMEA 2000 (N2K). Версия с уровнем данных 3 позволяет передавать по сети N2K данные о четырех двигателях.

- Базовая модель MercMonitor (уровень данных 1) имеет 8 функциональных входов-выходов шлюза NMEA 2000

ОБЩАЯ ИНФОРМАЦИЯ

- Модель MercMonitor RPM Smart Tow (уровень данных 2) имеет 19 функциональных входов-выходов шлюза NMEA 2000
- Модель MercMonitor Premier Kit (уровень данных 3) имеет 23 функциональных входа-выхода шлюза NMEA 2000
- Модель MercMonitor Smart Tow Pro Kit (уровень данных 3) имеет 23 функциональных входа-выхода шлюза NMEA 2000, а также блок GPS для точного определения скорости с использованием функции Smart Tow

ПРИМЕЧАНИЕ: Все перечисленные модели используют программный интерфейс NMEA 2000 и J1939, обеспечивающий доступ к программам других производителей (если доступно). Подробные сведения о предлагаемых функциях см. в руководствах соответствующих производителей.

Уровень 1 — базовая модель (для одного двигателя, выборочная поддержка NMEA 2000)	
Поддержка ввода/вывода NMEA 2000 и J1939	Обороты двигателя
	Напряжение
	Давление масла
	Температура охлаждающей жидкости
	Процент уровня в топливном баке
Поддержка только ввода/вывода NMEA 2000	Процентный уровень топлива (топливо 2, масло, вода, отходы)
	Положение дифферента
	Давление воды
	Аварийный сигнал проверки двигателя ВАЖНАЯ ИНФОРМАЦИЯ: Аварийные сигналы шлюза NMEA 2000/J1939. Текст описания ошибки отображается на индикаторе MercMonitor.

ОБЩАЯ ИНФОРМАЦИЯ

Уровень 2 — модель RPM Smart Tow (для одного двигателя, выборочная поддержка NMEA 2000)	
Поддержка ввода/вывода NMEA 2000 и J1939	Обороты двигателя
	Напряжение
	Давление масла
	Температура охлаждающей жидкости
	Процент уровня в топливном баке
	Расход топлива
	Наработка двигателя
	Давление нагнетания
	Температура масла
Поддержка только ввода/вывода NMEA 2000	Процентный уровень топлива (топливо 2, масло, вода, отходы)
	Положение дифферента
	Давление воды
	Аварийный сигнал проверки двигателя ВАЖНАЯ ИНФОРМАЦИЯ: Аварийные сигналы шлюза NMEA 2000/J1939. Текст описания ошибки отображается на индикаторе MercMonitor.
	Закрылки
	Скорость по GPS/курс относительно земли (COG)/ширина, долгота (только ввод)
	Глубина
	Температура забортной воды
	Скорость вращения лопастного колеса
	Скорость Пито

ОБЩАЯ ИНФОРМАЦИЯ

Уровень 3 — модель Smart Tow Pro с блоком GPS (не более четырех двигателей, выборочная поддержка NMEA 2000)	
Поддержка ввода/вывода NMEA 2000 и J1939	Обороты двигателя
	Напряжение
	Давление масла
	Температура охлаждающей жидкости
	Процент уровня в топливном баке
	Расход топлива
	Наработка двигателя
	Давление нагнетания
	Температура масла
Поддержка только ввода/вывода NMEA 2000	Процентный уровень топлива (топливо 2, масло, вода, отходы)
	Положение дифферента
	Давление воды
	Аварийный сигнал проверки двигателя ВАЖНАЯ ИНФОРМАЦИЯ: Аварийные сигналы шлюза NMEA 2000/J1939. Текст описания ошибки отображается на индикаторе MercMonitor.
	Закрылки
	Скорость по GPS/курс относительно земли (COG)/ширина, долгота (только ввод)
	Глубина
	Температура забортной воды
	Скорость вращения лопастного колеса
	Скорость Пито
	Угол перекладки руля
	Давление передачи (дизельные двигатели Mercury)
	Температура передачи (дизельные двигатели Mercury)
	Давление топлива
	Емкость (британские или метрические единицы измерения)

ОБЩАЯ ИНФОРМАЦИЯ

Уровень 3 — модель Gateway Premier (не более четырех двигателей, выборочная поддержка NMEA 2000) (включает функцию RPM Smart Tow)	
Поддержка ввода/вывода NMEA 2000 и J1939	Обороты двигателя
	Напряжение
	Давление масла
	Температура охлаждающей жидкости
	Процент уровня в топливном баке
	Расход топлива
	Наработка двигателя
	Давление нагнетания
	Температура масла
Поддержка только ввода/вывода NMEA 2000	Процентный уровень топлива (топливо 2, масло, вода, отходы)
	Положение дифферента
	Давление воды
	Аварийный сигнал проверки двигателя ВАЖНАЯ ИНФОРМАЦИЯ: Аварийные сигналы шлюза NMEA 2000/J1939. Текст описания ошибки отображается на индикаторе MercMonitor.
	Закрылки
	Скорость по GPS/курс относительно земли (COG)/ширина, долгота (только ввод)
	Глубина
	Температура забортной воды
	Скорость вращения лопастного колеса
	Скорость Пито
	Угол перекладки руля
	Давление передачи (дизельные двигатели Mercury)
	Температура передачи (дизельные двигатели Mercury)
Давление топлива	
Емкость (британские или метрические единицы измерения)	

Описание принятия шлюзовых протоколов MercMonitor

Шлюз – это программный интерфейс, который предоставляет доступ к другим программам или позволяет им управлять с помощью протоколов NMEA 2000 или J1939, основа связи для совместного использования информации. Программное обеспечение может передавать **(TX)** информацию различным продуктам с номерами групп параметров (PGN) и принимать **(RX)** информацию от них.

ОБЩАЯ ИНФОРМАЦИЯ

Режимы шлюза	
Передача (TX)	Прием (RX)
Передаёт данные двигателя дисплеи совместимые с NMEA 2000/J1939.	Принимает данные от двигателей, совместимых с NMEA 2000/J1939.
Базовая модель и модель RPM Smart Tow требуют наличие одного MercMonitor на каждый двигатель.	Каждому двигателю требуется собственный MercMonitor вне зависимости от модели (базовой, RPM Smart Tow, Smart Tow Pro, Gateway Premier)
Модели Gateway Premier и Smart Tow Pro требуют наличие только одного MercMonitor на судно для передачи данных от нескольких двигателей на многофункциональные дисплеи (MFD) с помощью протокола NMEA 2000/J1939.	
MercMonitor будет отображать данные одного двигателя вне зависимости от модели (базовой, RPM Smart Tow, Smart Tow Pro, Gateway Premier).	

Продукты, способные передавать данные двигателей Mercruiser с помощью протокола NMEA 2000			
Сигнал	Имя PGN	PGN NMEA 2000	Режим
Расчетные обороты двигателя	Статический параметр двигателя	127498/0x1F20A	Прием/передача
Давление охлаждающей жидкости	Быстро меняющиеся параметры двигателя	127489/0x1F201	Прием/передача
Скорость Над водой	Скорость	128259/0x1F503	Прием/передача
Обороты двигателя	Быстро обновляющиеся параметры двигателя	127488/0x1F200	Прием/передача
Напряжение	Быстро меняющиеся параметры двигателя	127489/0x1F201	Прием/передача
Температура охлаждающей жидкости	Быстро меняющиеся параметры двигателя	127489/0x1F201	Прием/передача
Давление топлива	Быстро меняющиеся параметры двигателя	127489/0x1F201	Прием/передача
Уровень топлива	Уровень жидкости	127505/0x1F211	Прием/передача
Размер топливного бака	Уровень жидкости	127505/0x1F211	Прием/передача
Расход топлива	Быстро меняющиеся параметры двигателя	127489/0x1F201	Прием/передача
Давление масла	Быстро меняющиеся параметры двигателя	127489/0x1F201	Прием/передача
Температура масла	Быстро меняющиеся параметры двигателя	127489/0x1F201	Прием/передача
Температура передачи	Динамические параметры трансмиссии	127493/0x1F205	Прием/передача

ОБЩАЯ ИНФОРМАЦИЯ

Продукты, способные передавать данные двигателей Mercury с помощью протокола NMEA 2000			
Сигнал	Имя PGN	PGN NMEA 2000	Режим
Давление передачи	Динамические параметры трансмиссии	127493/0x1F205	Прием/передача
Давление нагнетания	Быстро обновляющиеся параметры двигателя	127488/0x1F200	Прием/передача
Положение дифферента	Быстро обновляющиеся параметры двигателя	127488/0x1F200	Прием/передача
Угол перекладки руля	Руль	127245/0x1F10D	Прием/передача
Глубина	Глубина	128267/0x1F50B	Прием/передача
Сдвиг глубины	Глубина	128267/0x1F50B	Прием/передача
Температура забортной воды	Параметры окружающей среды	130310/0x1FD06	Прием/передача
Наработка двигателя	Быстро меняющиеся параметры двигателя	127489/0x1F201	Прием/передача
Идентификатор производителя	Направить претензию (0 x 90 = Mercury)	060928/0xEE00	Прием/передача
Данные аварийных сигналов	Проверка двигателя	127489/0x1F201	Прием/передача
Закрылки	Состояние малого судна	130576/0x1FE10	Прием/передача
Курс относительно земли	Быстро обновляющиеся COG и SOG	129026/0x9F802	Прием
Скорость относительно земли	Быстро обновляющиеся COG и SOG	129026/0x9F802	Прием
Положение по GPS	Быстро обновляющееся положение	129025/0x1F801	Прием
Аккумуляторная батарея	Состояние батареи	127508/0x1F214	Прием/передача

ОБЩАЯ ИНФОРМАЦИЯ

Продукты, способные передавать данные двигателей Mercury с помощью протокола J1939			
Сигнал	Имя PGN	PGN J1939	Режим
Обороты двигателя	Электронный контроллер двигателя № 1	61444/0xF004	Передача
Напряжение	Электрическая мощность транспортного средства	65271/0xFE7F7	Передача
Температура охлаждающей жидкости	Температура двигателя № 1	65262/0xFEEE	Передача
Уровень топлива	Дисплей на приборной панели	65276/0xFEFC	Передача
Потребление топлива	Экономия топлива (жидкости)	65266/0xFE7F2	Передача
Расход топлива	Экономия топлива (жидкости)	65266/0xFE7F2	Передача
Давление масла	Уровень/давление жидкости в двигателе № 1	65263/0xFEEF	Передача
Давление нагнетания	Состояние на впуске/выпуске	65270/0xFE7F6	Передача
Наработка двигателя	Общая наработка двигателя	65253/0xFEE5	Передача
Идентификатор производителя	Направить претензию (0 x 90 = Mercury)	61182/0xEEFE	Передача
Данные аварийных сигналов (поддержка диагностических сообщений)	Проверка двигателя	65226/0xFECA	Передача
Эффективное напряжение перем. тока линия-линия	Средние значения генераторного агрегата	65030/0xFE06	Прием/передача
Эффективная частота перем. тока	Средние значения генераторного агрегата	65030/0xFE06	Прием/передача

Подключение к сети, не являющейся SmartCraft

Использование MercMonitor в сети, не являющейся SmartCraft, требует установки шлюза MercMonitor на прием. Если шлюз не будет установлен на прием, будет возникать множество сбоев, которые невозможно устранить. Переключение шлюза на прием позволяет избавиться от сбоев. Путь меню для установки шлюза на прием: **«Main Menu» > «Settings» > «Gateway» > «Gateway» (Главное меню > Настройки > Шлюз > Шлюз).**

Функция автоматического определения двигателя

Монитор SmartCraft имеет функцию автоматического определения двигателя. Эта функция автоматически определяет тип используемого двигателя и конфигурирует измерительный прибор в соответствии с этим типом двигателя.

ОБЩАЯ ИНФОРМАЦИЯ

При первом включении питания прибора или после сброса к заводским настройкам на приборе будет показано сообщение «AUTODETECT» (АВТООПРЕДЕЛЕНИЕ). Нажмите кнопку «MODE» (РЕЖИМ), чтобы запустить функцию автоматического определения двигателя, и прибор определит тип двигателя. При этом будут предварительно установлены экраны данных, чтобы облегчить начальную настройку.

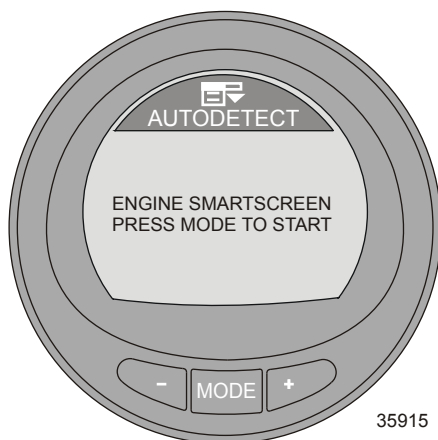

Если прибор показывает предупреждение «NO STARBOARD ENGINE» (ОТСУТСТВУЕТ ДВИГАТЕЛЬ ПРАВОГО БОРТА) или «MULTIPLE STARBOARD ENGINES» (ОБНАРУЖЕНО НЕСКОЛЬКО ДВИГАТЕЛЕЙ ПРАВОГО БОРТА), то местонахождение двигателя (левого и правого борта) должно быть выбрано уполномоченным дилером с помощью компьютерной диагностической системы (CDS).

Предупреждающие сигналы

ВАЖНАЯ ИНФОРМАЦИЯ: Предупреждающие сигналы доступны только на экране MercMonitor. Шлюз NMEA 2000/J1939 поддерживает не более семи функций аварийных сигналов.

ПРИМЕЧАНИЕ: Экраны предупреждающих сигналов с описательным текстом отображаются для двигателей Gen 1 (2007) и более новых, а универсальные коды неисправностей — для всех моделей объемом 4,5 л, 6,2 л, а также для двигателей SeaPro.

ОБЩАЯ ИНФОРМАЦИЯ

При обнаружении проблемы появляется аварийный сигнал «AL» и открывается всплывающее окно с указанием места возникновения неисправности и сведений о ней. Неисправный компонент или предупреждение описывается текстом. Нажмите кнопку «+», чтобы получить дополнительную информацию. На этом экране приводится подробное описание неисправности в виде текста. Нажмите кнопку «+» для обзора требуемых действий по исправлению.

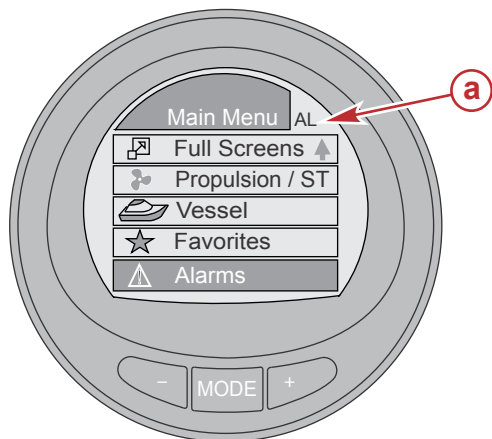

- a** - Мигающий аварийный сигнал «AL»
- b** - Источник аварийного сигнала штурвала
- c** - Компонент

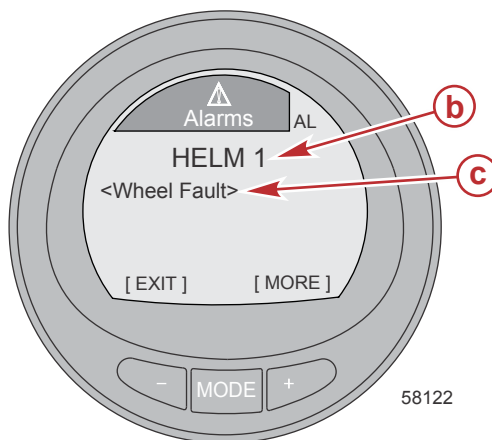

58122

Аварийное сообщение будет отображаться до нажатия кнопки «-». Данное действие позволяет выйти из экрана предупреждений. При наличии нескольких аварийных сообщений нажмите кнопку «MODE» (РЕЖИМ) для отображения следующего экрана предупреждений.

Если включены универсальные коды неисправностей, поддерживающие их двигатели и штурвалы передают вместо описания неисправности ее код. Все остальные двигатели и штурвалы передают описательный текст. Если универсальные коды неисправностей отключены, все двигатели и штурвалы передают описание неисправности.

ОБЩАЯ ИНФОРМАЦИЯ

ПРИМЕЧАНИЕ: См. раздел «*Universal Fault Code*» (*Универсальный код неисправности*) в меню «*Settings*» (*Настройки*) позволяет включить или отключить эту функцию.

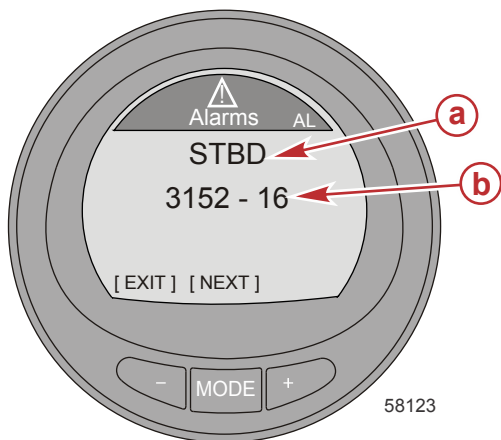

- a** - Расположение неисправности
- b** - Универсальный код неисправности

Если данная проблема может привести к непосредственному повреждению двигателя, то система защиты двигателя будет реагировать на эту проблемную ситуацию, ограничивая мощность двигателя. Незамедлительно уменьшите скорость с помощью дроссельной заслонки до полной остановки и следите за предупреждающими сообщениями. Если нажата кнопка «MODE» (РЕЖИМ) для отображения другого экрана, то мигающий аварийный сигнал «AL» появится в верхнем правом углу, указывая на наличие проблемы. См. соответствующее руководство по техническому обслуживанию для получения дополнительных пояснений по этой проблеме и описания действий по исправлению, которые следует предпринять.

ПРОСМОТР ОПИСАТЕЛЬНОГО ТЕКСТА

1. При обнаружении проблемы на дисплее будет мигать аварийный сигнал «AL», и во всплывающем окне будет указана система, в которой обнаружена неисправность, и компонент, который идентифицируется как проблемный.

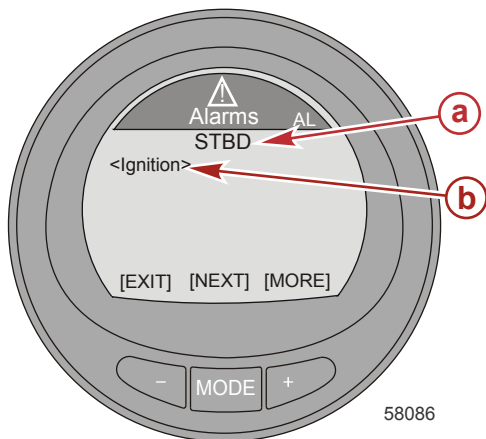

- a** - Расположение неисправности
- b** - Компонент

ОБЩАЯ ИНФОРМАЦИЯ

- Для отображения описательного текста нажмите кнопку «+». Идентифицированный компонент развернется для отображения дополнительного текста с описанием неисправности.

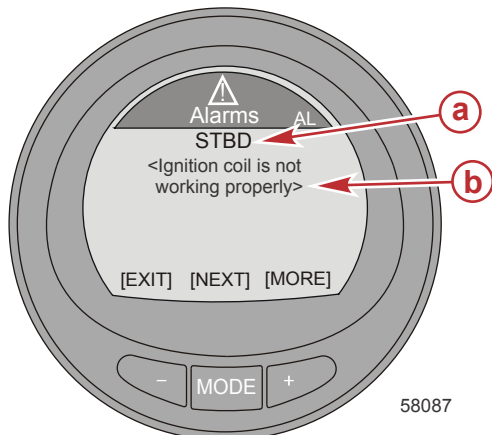

- a** - Расположение неисправности
- b** - Дополнительный текст с описанием неисправности

- Нажмите кнопку «+» для обзора рекомендуемых действий по исправлению.

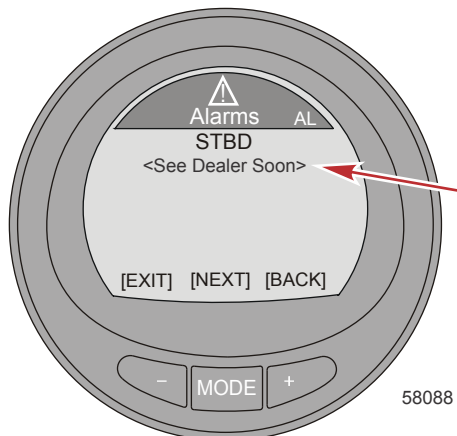

- Нажмите кнопку «+» для возврата к идентификации компонента или нажмите кнопку «MODE» (РЕЖИМ) для просмотра следующего аварийного сигнала.
- Нажмите кнопку «-» для выхода из экрана аварийных сигналов.

ОБЩАЯ ИНФОРМАЦИЯ

ОТОБРАЖАЕМЫЕ УНИВЕРСАЛЬНЫЕ КОДЫ НЕИСПРАВНОСТЕЙ

1. Если включены универсальные коды неисправностей, при обнаружении проблемы на дисплее будет мигать аварийный сигнал «AL», и во всплывающем окне будет указана система, в которой обнаружена неисправность, а также универсальный код неисправности.

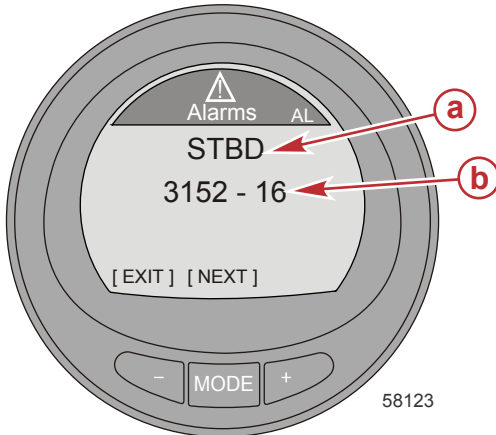

- a** - Расположение неисправности
- b** - Универсальный код неисправности

2. Нажмите кнопку «+» для просмотра следующего аварийного сигнала.
3. Нажмите кнопку «-» для закрытия экрана аварийных сигналов.

ПРЕДУПРЕЖДАЮЩИЕ СИГНАЛЫ КОНТРОЛЯ ВЫХЛОПА

1. На экране отображается расположение неисправности и описание неисправного компонента. Нажмите кнопку «+», чтобы получить дополнительную информацию.

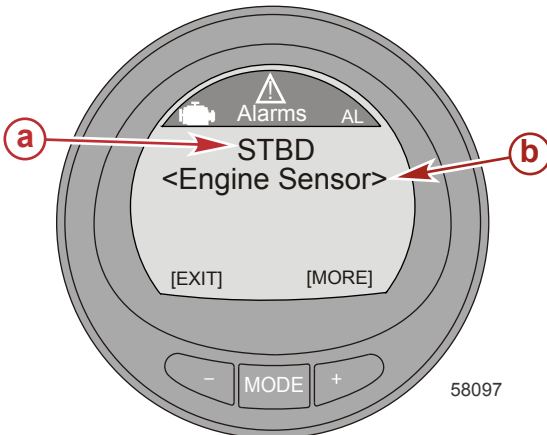

- a** - Расположение неисправности
- b** - Компонент

ОБЩАЯ ИНФОРМАЦИЯ

2. Приводится подробное описание неисправного компонента. Нажмите кнопку «+» для обзора требуемых действий по исправлению.

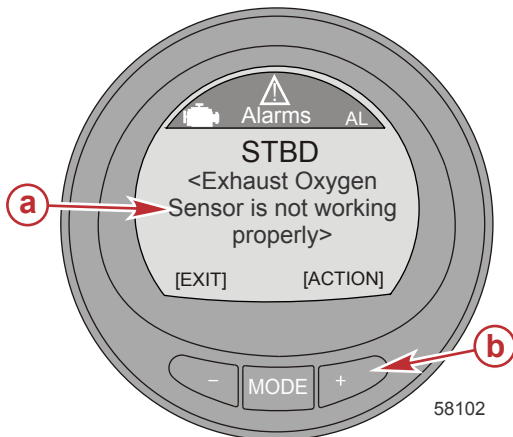

- a - Подробное описание неисправного компонента
- b - Кнопка «+» для отображения действий по исправлению

АВАРИЙНЫЕ СИГНАЛЫ ШЛЮЗА NMEA 2000/J1939

- Проверка двигателя
- Повышенная температура
- Содержание воды в топливе (WIF)
- Давление воды
- Низкое давление масла
- Низкое напряжение системы
- Ошибка связи с двигателем

Идентификация и использование категорий экрана

Монитор отображает информацию о двигателе и судне на различных экранах. Данные экраны можно назначить избранными. В этом случае они будут мигать на экране определенное время. Опция меню «Settings» позволяет включать и выключать экраны. Опция меню «Settings» также позволяет калибровать различные датчики монитора, среди которых – датчик топлива, дифференциальный датчик, датчик закрылок и датчик рулевого управления.

- **«Propulsion» (Двигательная установка)** – все экраны, содержащие сведения о характеристиках двигательной установки, дифферента, двигателя, управления подтормаживанием и системы Smart Tow.
- **«Vessel» (Судно)** – экраны со сведениями об использовании топлива, уровнях в баках, закрылках, положении по GPS, положении рулевого механизма и прочие данные, например, информация о генераторах.
- **«Full Screens» (Полные экраны)** – отображает различную информацию экранов двигательной установки и судна крупными легко читаемыми буквами. Меню полного экрана также отображает некоторую информацию «Tri Data». Существует пять экранов «Tri Data».
- **«Favorites» (Избранное)** – особые экраны, выбранные оператором для быстрого отображения. Избранный экран отображается на дисплее в течение определенного времени. Время можно задать от одной до 30 секунд. Также можно отключить таймер, чтобы переключаться между экранами вручную. Всего в меню «Propulsion» (Двигательная установка), «Vessel» (Судно) и «Full Screens» (Полные экраны) можно выбрать 9 экранов. Нажмите и удерживайте одновременно кнопки «-» и «+» в течение 3 – 5 секунд, чтобы добавить экран в избранные.

ОБЩАЯ ИНФОРМАЦИЯ

- **«Alarms» (Аварийные сигналы)** — отображает информацию о местонахождении неисправности, идентифицирует ее и предлагает действия по ее устранению для всех аварийных сигналов. В категории «Alarms» (Аварийные сигналы) нажмите кнопку «+» для отображения более подробного описательного текста неисправности (если доступно). Нажмите кнопку «+» еще раз для просмотра рекомендованных действий по ее устранению. Нажмите кнопку «MODE» (РЕЖИМ) для обзора следующей неисправности или нажмите кнопку «-» для закрытия экрана «Alarms» (Аварийные сигналы).
- **«Settings» (Настройки)** позволяет пользователю включать и отключать экраны, выбирать единицы измерения (узлы, километры, мили), изменять цвет экрана и регулировать его яркость и контрастность, переключаться между цифровыми и аналоговыми часами, регулировать и корректировать параметры различных датчиков (баки, дифферент, закрылки), активировать GPS-интерфейс прибора, присваивать прибору имя длиной до 14 символов, включать универсальные коды неисправностей, а также восстанавливать заводские настройки прибора по умолчанию.

НАСТРОЙКИ

Использование опций меню подсветки и контрастности

1. На экране «Main Menu» (Главное меню) нажимайте кнопку «-» или «+», чтобы выделить меню «Settings» (Настройки).

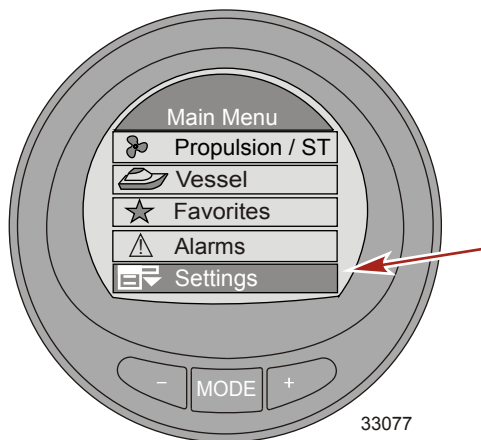

2. Нажмите кнопку «MODE» (РЕЖИМ) для редактирования меню «Light/Contrast» (Подсветка/Контрастность).

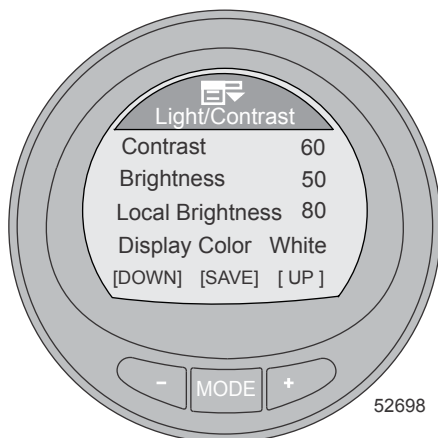

ПАРАМЕТРЫ МЕНЮ «LIGHT/CONTRAST» (ПОДСВЕТКА/КОНТРАСТНОСТЬ)

Параметры меню	
Контрастность	Изменение отображения объектов на экране монитора. Установка по умолчанию — 60.

НАСТРОЙКИ

Параметры меню	
Яркость	Изменение подсветки на всех приборах SmartCraft, подключенных к сети. Установка по умолчанию — 50.
Локальная яркость	Изменение подсветки только на локальном приборе. Установка по умолчанию — 80.
Цвет экрана	Изменение подсветки экрана.
Цвет кнопок	Изменение подсветки кнопок.
Синхронизация цветов	Выбор одинакового параметра цвета для экрана и кнопок.
Дистанционная подсветка	Возможность изменения подсветки для другого подключенного по сети монитора.
Дистанционная контрастность	Возможность изменения контрастности для другого подключенного по сети монитора.
Ночной режим	Изменение цвета подсветки, букв и цифр.

КОНТРАСТНОСТЬ

1. Нажмите кнопку «MODE» (РЕЖИМ) для редактирования параметра «Contrast» (Контрастность).
2. Нажмите кнопку «→» или «+» для изменения уровня контрастности экрана монитора.

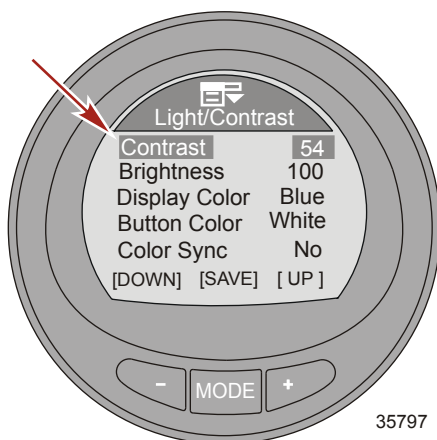

3. Нажмите кнопку «MODE» (РЕЖИМ) для сохранения настроек контрастности.
4. Для выхода из меню «Light/Contrast» (Подсветка/контрастность) нажимайте кнопку «→» или «+», чтобы выделить опцию «Exit» (Выход). Нажмите кнопку «MODE» (РЕЖИМ) для выхода из меню «Light/Contrast» (Подсветка/контрастность).

ЯРКОСТЬ

1. Нажмите кнопку «→» для выделения опции «Brightness» (Яркость).
2. Нажмите кнопку «MODE» (РЕЖИМ) для редактирования яркости экрана монитора.

НАСТРОЙКИ

3. Нажмите кнопку «-» или «+», чтобы изменить яркость экрана монитора.

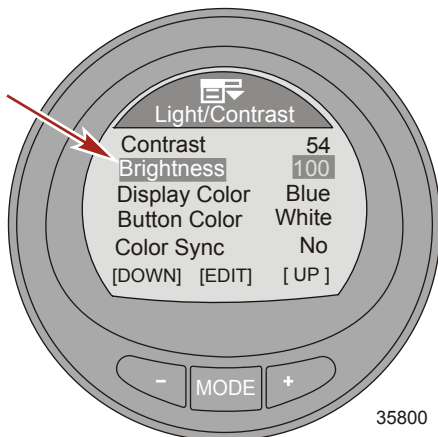

4. Нажмите кнопку «MODE» (РЕЖИМ) для сохранения настроек яркости.
5. Для выхода из меню «Light/Contrast» (Подсветка/контрастность) нажимайте кнопку «-» или «+», чтобы выделить опцию «Exit» (Выход). Нажмите кнопку «MODE» (РЕЖИМ) для выхода из меню «Light/Contrast» (Подсветка/контрастность).

ЛОКАЛЬНАЯ ЯРКОСТЬ

Локальная яркость изменяет яркость прибора, но не влияет на параметры яркости на других приборах.

1. Нажмите кнопку «-» для выделения параметра «Local Brightness» (Локальная яркость).
2. Нажмите кнопку «MODE» (РЕЖИМ) для изменения локальной яркости экрана монитора.
3. Нажмите кнопку «-» или «+», чтобы изменить локальную яркость экрана монитора.

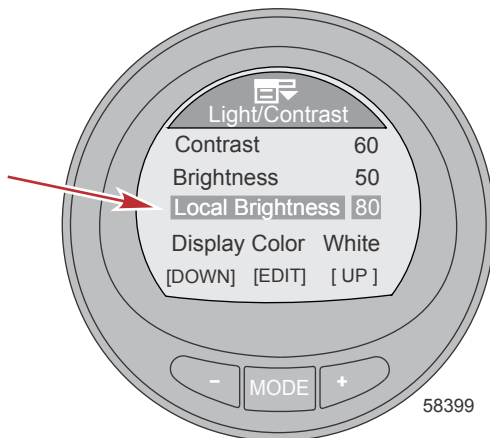

4. Нажмите кнопку «MODE» (РЕЖИМ) для сохранения настроек локальной яркости.

НАСТРОЙКИ

- Для выхода из меню «Light/Contrast» (Подсветка/контрастность) нажимайте кнопку «-» или «+», чтобы выделить опцию «Exit» (Выход). Нажмите кнопку «MODE» (РЕЖИМ) для выхода из меню «Light/Contrast» (Подсветка/контрастность).

ЦВЕТ ЭКРАНА

Цвет фона экрана можно изменить на красный, синий, зеленый, белый, желтый, фиолетовый или голубой. Для каждого цвета фона можно настроить отображение в течение примерно 15 секунд. По истечении этого времени цвет плавно заменяется следующим. Это так называемая «волна» цветов.

- Нажмите кнопку «-» для выделения опции «Display Color» (Цвет экрана).
- Нажмите кнопку «MODE» (РЕЖИМ) для редактирования цвета фона.
- Нажмите кнопку «-» или «+» для выбора цвета или выберите «Wave» (Волна) для цвета фона.

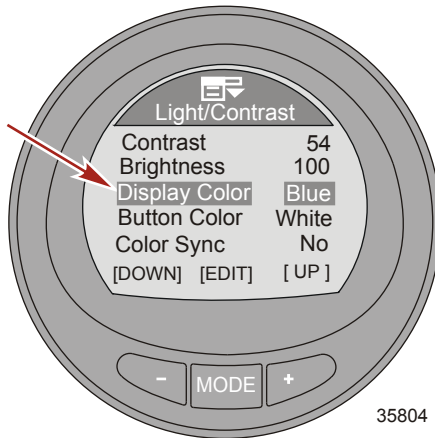

- Нажмите кнопку «MODE» (РЕЖИМ) для сохранения настроек цвета экрана.
- Для выхода из меню «Light/Contrast» (Подсветка/контрастность) нажимайте кнопку «-» или «+», чтобы выделить опцию «Exit» (Выход). Нажмите кнопку «MODE» (РЕЖИМ) для выхода из меню «Light/Contrast» (Подсветка/контрастность).

ЦВЕТ КНОПОК

Цвет подсветки кнопок «-», «+» и «MODE» (РЕЖИМ) можно изменить на красный, синий, зеленый, белый, желтый, фиолетовый или голубой. Все цвета кнопок могут отображаться приблизительно по 15 секунд каждый. Через 15 секунд цвет потускнеет и изменится на следующий. Это так называемая «волна» цветов.

- Нажмите кнопку «-» для выделения опции «Button Color» (Цвет кнопок).
- Нажмите кнопку «MODE» (РЕЖИМ) для редактирования цвета кнопок.

НАСТРОЙКИ

3. Нажмите кнопку «←» или «+» для выбора цвета или выберите «Wave» (Волна) для цвета кнопок.

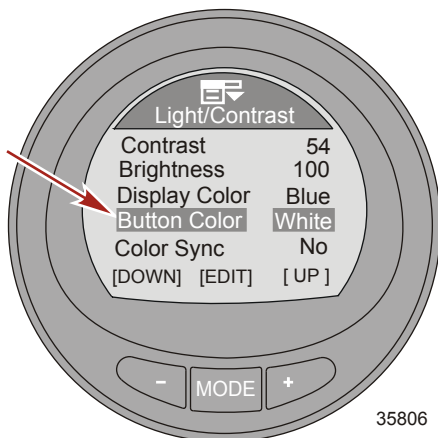

4. Нажмите кнопку «MODE» (РЕЖИМ) для сохранения настроек цвета кнопок.
5. Для выхода из меню «Light/Contrast» (Подсветка/контрастность) нажимайте кнопку «←» или «+», чтобы выделить опцию «Exit» (Выход). Нажмите кнопку «MODE» (РЕЖИМ) для выхода из меню «Light/Contrast» (Подсветка/контрастность).

СИНХРОНИЗАЦИЯ ЦВЕТОВ

Функция «Color Sync» (Синхронизация цветов) выбирает одинаковый цвет для фона и кнопок. При включении функции синхронизации («Yes» (Да)) отключается функция «Button Color» (Цвет кнопок).

1. Нажмите кнопку «←» для выделения опции «Color Sync» (Синхронизация цветов).
2. Нажмите кнопку «MODE» (РЕЖИМ) для включения («Yes» (Да)) или выключения («No» (Нет)) функции.

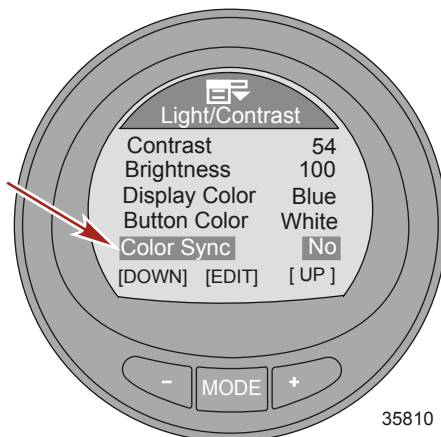

3. Для выхода из меню «Light/Contrast» (Подсветка/контрастность) нажимайте кнопку «←» или «+», чтобы выделить опцию «Exit» (Выход). Нажмите кнопку «MODE» (РЕЖИМ) для выхода из меню «Light/Contrast» (Подсветка/контрастность).

НАСТРОЙКИ

ДИСТАНЦИОННАЯ ПОДСВЕТКА

Функция «Remote Light» (Дистанционная подсветка) позволяет управлять подсветкой всех контрольных приборов с любого контрольного прибора. Данная функция управляет яркостью, цветом экрана, цветом кнопок и ночным режимом. Чтобы функция дистанционной подсветки работала, она должна быть включена на двух или более контрольных приборах.

1. Нажмите кнопку «←» для выделения опции «Remote Light» (Дистанционная подсветка).
2. Нажмите кнопку «MODE» (РЕЖИМ) для включения («Yes» (Да)) или выключения («No» (Нет)) функции.

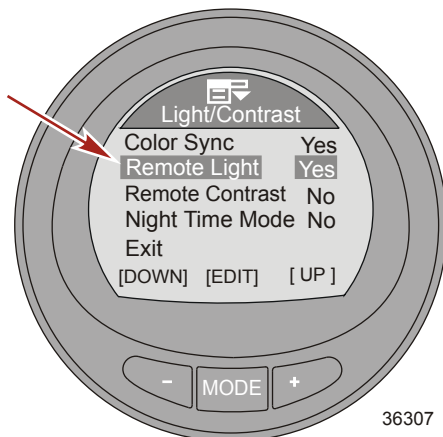

3. Для выхода из меню «Light/Contrast» (Подсветка/контрастность) нажимайте кнопку «←» или «+», чтобы выделить опцию «Exit» (Выход). Нажмите кнопку «MODE» (РЕЖИМ) для выхода из меню «Light/Contrast» (Подсветка/контрастность).

ДИСТАНЦИОННАЯ КОНТРАСТНОСТЬ

Функция «Remote Contrast» (Дистанционная контрастность) позволяет управлять контрастностью контрольных приборов с любого контрольного прибора. Данная функция управляет только контрастностью. Чтобы функция дистанционной контрастности работала, она должна быть включена на двух или более контрольных приборах.

1. Нажмите кнопку «←» для выделения опции «Remote Contrast» (Дистанционная контрастность).

НАСТРОЙКИ

2. Нажмите кнопку «MODE» (РЕЖИМ) для включения («Yes» (Да)) или выключения («No» (Нет)) функции.

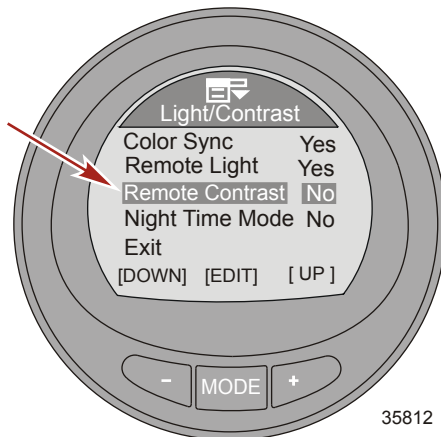

3. Для выхода из меню «Light/Contrast» (Подсветка/контрастность) нажимайте кнопку «←» или «+», чтобы выделить опцию «Exit» (Выход). Нажмите кнопку «MODE» (РЕЖИМ) для выхода из меню «Light/Contrast» (Подсветка/контрастность).

НОЧНОЙ РЕЖИМ

Функция «Night Time Mode» (Ночной режим) затемняет экран монитора, меняя цвет букв и цифр на выбранный. При включении данная функция значительно снижает уровень подсветки прибора.

1. Нажмите кнопку «←» для выделения опции «Night Time Mode» (Ночной режим).
2. Нажмите кнопку «MODE» (РЕЖИМ) для включения («Yes» (Да)) или выключения («No» (Нет)) функции. Третий пункт «AUTO» (Автоматически) автоматически включает функцию «Night Time Mode» (Ночной режим), когда снижается интенсивность внешнего освещения.

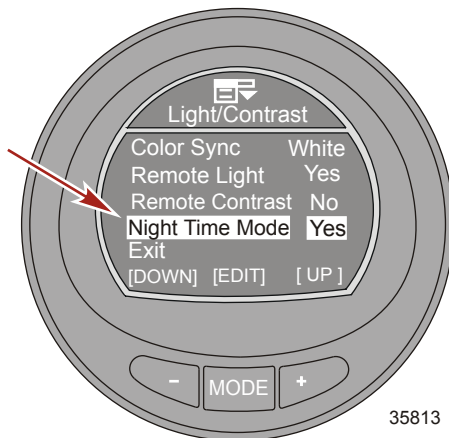

НАСТРОЙКИ

3. Для выхода из меню «Light/Contrast» (Подсветка/контрастность) нажимайте кнопку «-» или «+», чтобы выделить опцию «Exit» (Выход). Нажмите кнопку «MODE» (РЕЖИМ) для выхода из меню «Light/Contrast» (Подсветка/контрастность).

Настройка единиц измерения

Меню «Units» (Единицы измерения) позволяет изменить единицы измерения на экране на английские («Eng») или метрические («Met»), а также изменить единицы измерения скорости на мили в час («MPH»), километры в час («KMH») или узлы («KN»).

1. На экране «Main Menu» (Главное меню) нажимайте кнопку «-» или «+», чтобы выделить меню «Settings» (Настройки).
2. Нажмите кнопку «MODE» (РЕЖИМ) для входа в меню «Settings» (Настройки).

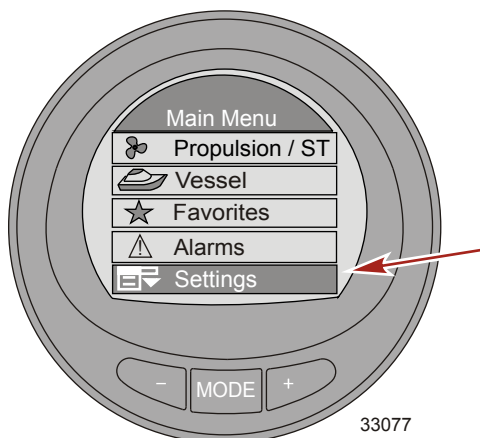

3. Нажмите кнопку «-» для выделения меню «Units» (Единицы измерения).
4. Нажмите кнопку «MODE» (РЕЖИМ) для редактирования меню «Units» (Единицы измерения).

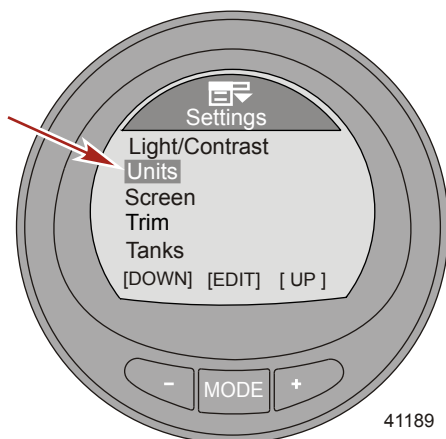

НАСТРОЙКИ

5. Нажмите кнопку «MODE» (РЕЖИМ), чтобы изменить единицы измерения на английские («Eng») или метрические («Met»).

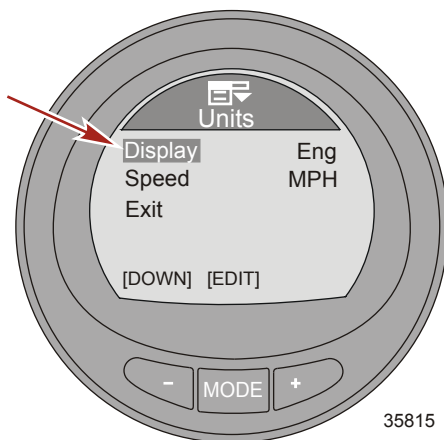

6. Нажмите кнопку «←» для выделения единиц измерения «Speed» (Скорости).
7. Нажмите кнопку «MODE» (РЕЖИМ), чтобы изменить единицы измерения скорости на мили в час («MPH»), километры в час («KMH») или узлы («KN»).
8. Нажмите кнопку «←» для выделения опции «Exit» (Выход). Нажмите кнопку «MODE» (РЕЖИМ) для выхода из меню «Units» (Единицы измерения).

Доступные экраны

В меню «Screens» (Экраны) можно включать и выключать экраны. В подменю «Full Screens» (Полные экраны) находится 10 полных экранов, которые можно включать и выключать. Кроме того, подменю «Full Screens» (Полные экраны) содержит до пяти экранов «Tri Data» (Тройные данные) и «Double Screen» (Двойной экран), которые пользователь может редактировать. Включаемые или отключаемые экраны также непосредственно связаны с различными экранами в меню двигательной установки и судна и зависят от установленного силового агрегата, который поддерживает различные датчики.

НАСТРОЙКИ

- Полные экраны
 - Скорость
 - Глубина
 - Температура воздуха
 - Температура охлаждающей жидкости
 - Часы (аналоговые или цифровые)
 - Температура масла
 - Давление топлива
 - Давление масла
 - Давление воды
 - Техническое обслуживание
- Тройные данные
- Двойной экран
- Экран ECO
- Проверка системы
- Аналоговые обороты двигателя
- Аналоговая скорость
- Дифферент и обороты двигателя
- Максимальная скорость
- Информация о воде
- Информация о масле
- Давление топлива
- Напряжение и наработка
- Использованное топливо
- Глубина
- Положение рулевого механизма
- Давление нагнетания
- Закрылки
- Данные GPS
- Точка маршрута
- Управление малым ходом
- Система интеллектуальной буксировки
- Генератор
- Синхронизация экрана
- Слайды с избранными экранами

Включение экранов

ОПЦИИ ПОЛНЫХ ЭКРАНОВ

1. На экране «Main Menu» (Главное меню) нажимайте кнопку «-» или «+», чтобы выделить меню «Settings» (Настройки).
2. Нажмите кнопку «MODE» (РЕЖИМ) для входа в меню «Settings» (Настройки).

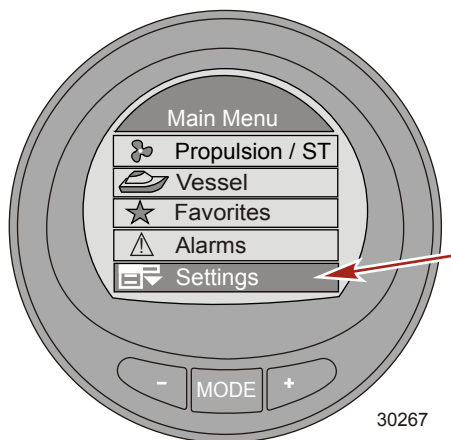

3. Нажмите кнопку «-» для выделения меню «Screens» (Экраны).

НАСТРОЙКИ

4. Нажмите кнопку «MODE» (РЕЖИМ) для редактирования меню «Screens» (Экраны).

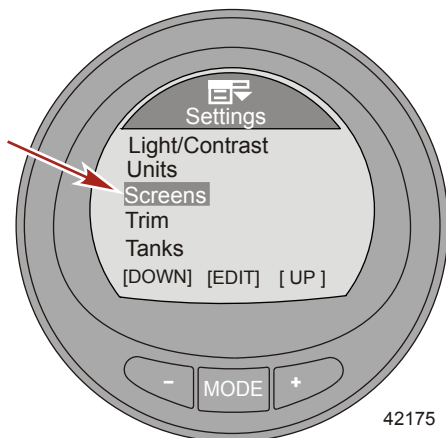

5. Нажмите кнопку «MODE» (РЕЖИМ) для редактирования меню «Full Screens» (Полные экраны).

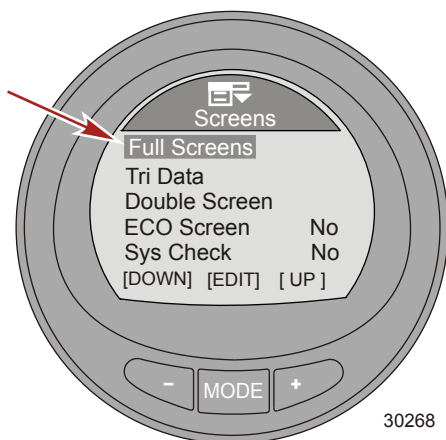

Параметры полного экрана	
Скорость	Температура масла
Глубина	Давление топлива
Температура воздуха	Давление масла
Температура охлаждающей жидкости	Давление воды
Часы	Техническое обслуживание

НАСТРОЙКИ

- Нажмите кнопку «MODE» (РЕЖИМ) для включения («Yes» (Да)) или выключения («No» (Нет)) функции «Speed» (Скорость).

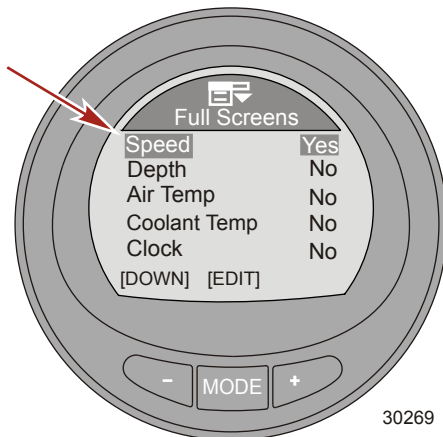

- С помощью кнопки «-» или «+» выберите нужные параметры, а с помощью кнопки «MODE» (РЕЖИМ) включите значения («Yes» (Да)) или выключите их («No» (Нет)).

ПРИМЕЧАНИЕ: Последним является параметр «Maintenance» (Техническое обслуживание). Данный параметр должен быть активирован («Yes» (Да)), чтобы производить проверку состояния технической наладки каждые 100 часов.

- Нажмите кнопку «-» для выделения опции «Exit» (Выход).
- Нажмите кнопку «MODE» (РЕЖИМ) для выхода из меню «Full Screens» (Полные экраны).

ТРОЙНЫЕ ДАННЫЕ

Существуют пять доступных экранов «Tri Data» (Тройные данные). Первый экран «Tri Data» (Тройные данные) включен по умолчанию. Каждый экран может быть включен и изменен в соответствии с информацией, выбранной пользователем.

- Нажмите кнопку «-» для выделения опции «Tri Data».

НАСТРОЙКИ

2. Нажмите кнопку «MODE» (РЕЖИМ) для редактирования экранов «Tri Data».

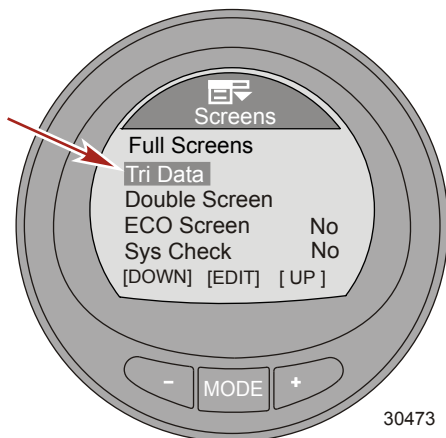

3. Первый экран «Tri Data» включен («Yes» (Да)) по умолчанию. Для редактирования параметра «Screen 1» (Экран 1) нажмите кнопку «MODE» (РЕЖИМ) дважды.

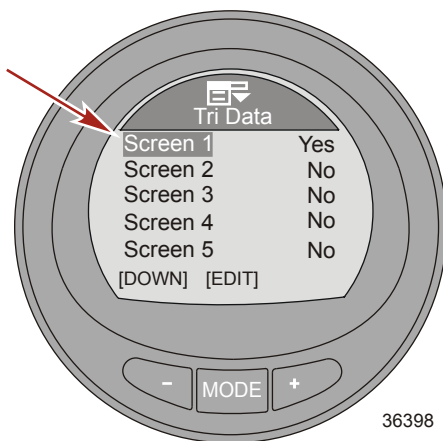

4. Нажмите кнопку «MODE» (РЕЖИМ) для редактирования параметра экрана «Тор» (Сверху).
5. Нажмите кнопку «←» или «→», чтобы изменить информацию «Тор» (Сверху).

НАСТРОЙКИ

ПРИМЕЧАНИЕ: Доступная информация для параметров «Top» (Сверху), «Left» (Слева) и «Right» (Справа) на экране «Tri Data» (Тройные данные): «Hours» (Наработка), «Clock» (Часы), «Depth» (Глубина), «Fuel» (Топливо), «RPM» (Обороты двигателя), «Speed» (Скорость), «Coolant Temp» (Температура охлаждающей жидкости), «Oil Temp» (Температура масла), «Seatemp» (Температура забортной воды), «Water Press» (Давление воды), «Oil Press» (Давление масла), «Fuel Flow» (Расход топлива) и «Battery» (Аккумуляторная батарея).

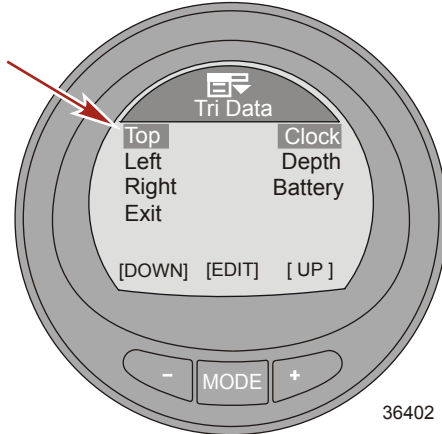

6. Нажмите кнопку «MODE» (РЕЖИМ) для выхода из экрана изменения параметра «Top» (Сверху).
7. С помощью кнопок выделите и измените остальные разделы.
8. Выделите элемент «EXIT» (ВЫХОД), чтобы изменить «Screen 2» (Экран 2).
9. Нажмите кнопку «MODE» (РЕЖИМ) для включения («Yes» (Да)) параметра «Screen 2» (Экран 2) и редактирования доступных данных. Завершите процесс для дополнительных экранов «Tri Data» согласно предыдущим шагам.
10. По завершении редактирования экранов «Tri Data» нажмите кнопку «←», чтобы выделить опцию «Exit» (Выход). Нажмите кнопку «MODE» (РЕЖИМ) для выхода из меню «Full Screens» (Полные экраны).

ДВОЙНОЙ ЭКРАН

Существуют пять доступных экранов «Double Screen» (Двойной экран). Первый экран включен по умолчанию. Каждый экран может быть включен и изменен в соответствии с информацией, выбранной пользователем.

1. В меню «Screens» (Экраны) нажмите кнопку «←», чтобы выделить меню «Double Screen» (Двойной экран).

НАСТРОЙКИ

2. Нажмите кнопку «MODE» (РЕЖИМ) для редактирования параметра «Double Screen» (Двойной экран).

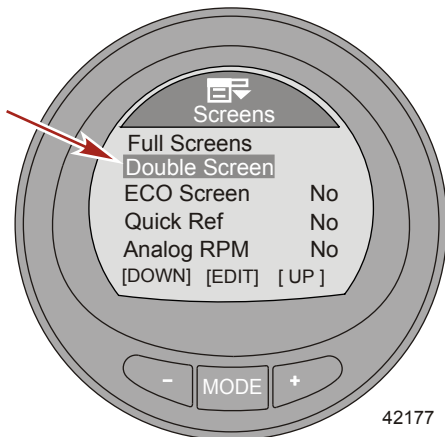

3. Первый экран включен («Yes» (Да)) по умолчанию. Для редактирования параметра «Screen 1» (Экран 1) нажмите кнопку «MODE» (РЕЖИМ) дважды.

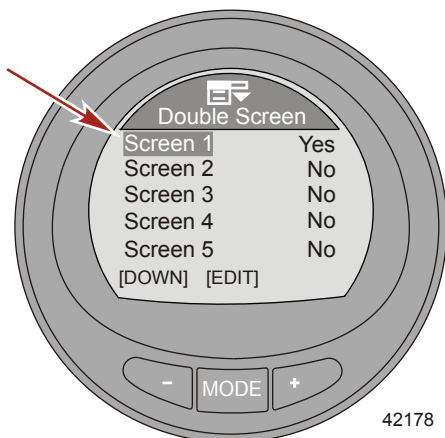

4. Нажмите кнопку «MODE» (РЕЖИМ) для редактирования параметра экрана «OUTER» (ВНЕШНИЙ).
5. Нажмите кнопку «←» или «+», чтобы изменить информацию «OUTER» (ВНЕШНИЙ).

НАСТРОЙКИ

ПРИМЕЧАНИЕ: Доступная информация для параметров «OUTER» (ВНЕШНИЙ) и «INNER» (ВНУТРЕННИЙ) на экране «Double Screen» (Двойной экран): «RPM» (Обороты двигателя), «Speed» (Скорость), «Coolant Temp» (Температура охлаждающей жидкости), «Oil Temp» (Температура масла), «Seaterp» (Температура забортной воды), «Water Press» (Давление воды), «Oil Press» (Давление масла), «Fuel Flow» (Расход топлива), «Fuel» (Топливо), «Battery» (Аккумуляторная батарея) и «Depth» (Глубина).

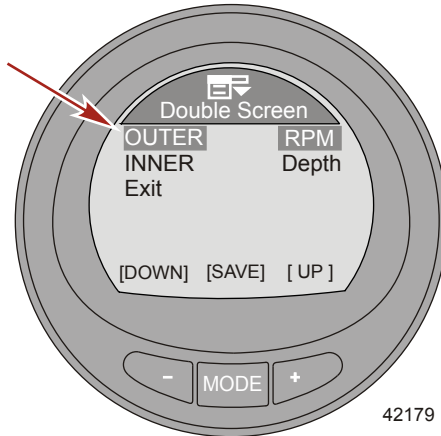

- Нажмите кнопку «MODE» (РЕЖИМ) для сохранения параметра экрана «OUTER» (ВНЕШНИЙ).
- Используйте кнопки «←» или «→» для выделения и изменения параметра данных на экране «INNER» (ВНУТРЕННИЙ).
- Выделите параметр «Exit» (Выход) для перехода к экрану «Screen 2» (Экран 2).
- Нажмите кнопку «MODE» (РЕЖИМ) для включения («Yes» (Да)) параметра «Screen 2» (Экран 2) и редактирования доступных данных. Выполните процедуру, приведенную ранее, для дополнительных параметров «Double Screen» (Двойной экран).
- По завершении редактирования опций «Double Screen» (Двойной экран) нажмите кнопку «←», чтобы выделить опцию «Exit» (Выход). Нажмите кнопку «MODE» (РЕЖИМ) для выхода из меню «Double Screen» (Двойной экран).

ДОПОЛНИТЕЛЬНЫЕ ОПЦИИ ЭКРАНОВ

Кнопки «←» и «→» используются для навигации по дополнительным параметрам экрана. Нажмите кнопку «MODE» (РЕЖИМ) для включения («Yes» (Да)) или выключения («No» (Нет)) параметров.

Дополнительные экраны	
Экран ECO	Отслеживает датчики двигателя и наблюдает за экономией топлива. См. меню судна.
Проверка системы («Sys Check»)	Отображает общее условие важных датчиков и напряжение аккумуляторной батареи после поворота ключа зажигания.
Аналоговые обороты двигателя	Отображает обороты двигателя с помощью подвижной стрелки.
Аналоговая скорость	Отображает скорость судна с помощью подвижной стрелки. Доступно 2 диапазона: 0 – 80 или 0 – 120 для узлов, километров в час и миль в час.

НАСТРОЙКИ

Дополнительные экраны	
Дифферент/обороты двигателя	Отображает положение дифферента, показывает давление охлаждающей воды двигателя (если установлен датчик) и обороты двигателя.
Peak Speed (Максимальная скорость)	Отображает обороты двигателя, скорость судна от активного датчика, максимальную скорость судна и обороты двигателя при максимальной скорости.
Информация о воде	Отображает обороты двигателя, скорость судна от активного датчика, температуру охлаждающей жидкости и давление воды.
Информация о масле	Отображает обороты двигателя, скорость судна от активного датчика, температуру и давление масла.
Fuel Pressure (Давление топлива)	Отображает обороты двигателя, давление топлива и объем топлива, расходуемый в час. (Зависит от силового агрегата)
Volts/Hours (Напряжение/наработка)	Отображает общую наработку двигателя, текущее состояние заряда батареи и обороты двигателя.
Израсходованное топливо	Отображает расход топлива за текущий час, а также объем израсходованного топлива.
Глубина	Экран глубины должен быть включен, чтобы активировать аварийные сигналы глубины.
Steering (Рулевое управление)	Отображает положение привода или руля. (Зависит от силового агрегата)
Boost Pressure (Давление нагнетания)	Отображает обороты двигателя, скорость судна от активного датчика и давление в коллекторе. (Зависит от силового агрегата)
Закрылки	Отображает положение закрылков по левому и правому бортам.
Данные GPS	Отображает курс относительно земли, скорость относительно земли, широту и долготу. Модуль GPS должен быть установлен.
Точка маршрута	Отображает время движения до точки маршрута, пеленг по компасу относительно точки маршрута, расстояние до точки маршрута и объем топлива, необходимый для достижения точки маршрута. Модуль GPS должен быть установлен.
Управление малым ходом	Отображает значок, указывающий, что управление малым ходом включено или выключено. Управление осуществляется с помощью активного датчика скорости судна или датчика оборотов двигателя. (Зависит от силового агрегата) ПРИМЕЧАНИЕ: Данный параметр недоступен, если в силовом агрегате отсутствует функция управления малым ходом.
Система интеллектуальной буксировки	Отображает значок, указывающий на включение или выключение функции Smart Tow. Функция Smart Tow может управляться на основе оборотов двигателя или скорости.
Generator (Генератор)	Отображает напряжение переменного тока, частоту в Гц, расположение или имя генератора и время работы генератора. Должен быть подключен к шлюзовой сети. ПРИМЕЧАНИЕ: Для редактирования этого параметра MercMonitor должен быть настроен на прием. Для контроля данного параметра должен быть установлен генератор, способный пересылать данные по шлюзовой сети J1939.

НАСТРОЙКИ

Дополнительные экраны	
Синхронизация экранов	Позволяет синхронизировать цвет, подсветку и уровни контрастности на нескольких аналоговичных приборах. Необходимо, чтобы на всех приборах эта функция была включена.
Слайды с избранными экранами	ПРИМЕЧАНИЕ: Необходимо указать секунды слайдов с избранными экранами, чтобы работал переход избранных экранов. Укажите количество секунд от 1 до 30 для отображения избранных экранов. Если таймер отключен («OFF»), избранные экраны будут переключаться вручную с помощью кнопки режима.

Настройка дифферента

Редактирование настроек дифферента позволяет включить и выключить всплывающее окно с информацией о дифференте, изменить продолжительность нахождения всплывающего окна на экране, включить и выключить высокое разрешение и откалибровать прибор относительно датчика. При использовании высокого разрешения монитор отображает окно с положением дифферента, которое содержит более подробную информацию.

1. На экране «Main Menu» (Главное меню) нажимайте кнопку «←» или «+», чтобы выделить меню «Settings» (Настройки).
2. Нажмите кнопку «MODE» (РЕЖИМ) для входа в меню «Settings» (Настройки).

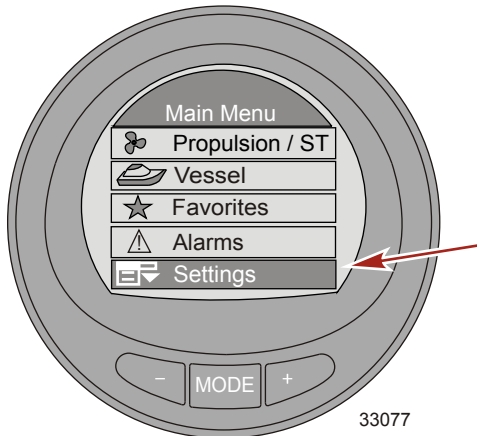

3. Нажмите кнопку «←» для выделения меню «Trim» (Дифферент).

НАСТРОЙКИ

4. Нажмите кнопку «MODE» (РЕЖИМ) для редактирования меню «Trim» (Дифферент).

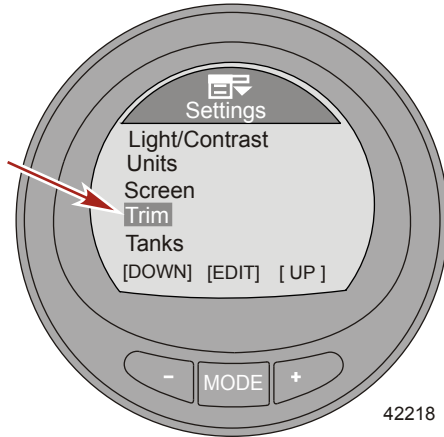

5. Нажмите кнопку «MODE» (РЕЖИМ) для включения («Yes» (Да)) или выключения («No» (Нет)) функции «PopUp» (Всплывающее окно) с информацией о дифференте.
 6. Нажмите кнопку «←» для выделения опции «High Resol» (Высокое разрешение).
 7. Нажмите кнопку «MODE» (РЕЖИМ) для включения («Yes» (Да)) или выключения («No» (Нет)) высокого разрешения.
 8. Нажмите кнопку «←» для выделения опции «PopUp Time» (Время нахождения на экране).
 9. Нажмите кнопку «MODE» (РЕЖИМ), чтобы редактировать продолжительность нахождения всплывающего окна на экране.
 10. Нажмите кнопку «←» или «+», чтобы изменить продолжительность нахождения всплывающего окна на экране. Продолжительность отображения всплывающего окна можно изменить в пределах 1–10 секунд.
 11. Нажмите кнопку «MODE» (РЕЖИМ) для выхода из опции «PopUp Time» (Время нахождения на экране).
 12. Нажмите кнопку «←» для выделения опции «Calibration» (Калибровка).
 13. Нажмите кнопку «MODE» (РЕЖИМ) для калибровки прибора относительно датчика положения дифферента. Откроется всплывающее окно с инструкцией наклонить дифферент полностью вниз, а затем нажать кнопку «+».
 14. После нажатия кнопки «+» инструкции всплывающего окна изменятся. Необходимо выполнить наклон дифферента полностью вверх, а затем нажать кнопку «+».
- ВАЖНАЯ ИНФОРМАЦИЯ:** Для достижения точной калибровки крайнего верхнего положения дифферента это нужно выполнять на воде, когда судно движется с крейсерской скоростью. Двигаясь с крейсерской скоростью, выполните наклон дифферента вверх на максимальный угол, пока судно не начнет подпрыгивать, а затем нажмите кнопку «+».
15. После нажатия кнопки «+» инструкции всплывающего окна изменятся. Необходимо выполнить наклон дифферента в транспортное положение, а затем нажать кнопку «+».
 16. Нажмите кнопку «+» для возврата к опции «Calibration» (Калибровка).
 17. Нажмите кнопку «←» для выделения опции «Exit» (Выход). Нажмите кнопку «MODE» (РЕЖИМ) для возврата в меню «Settings» (Настройки).
 18. Нажмите кнопку «←» для выделения опции «Exit» (Выход). Нажмите кнопку «MODE» (РЕЖИМ) для возврата на экран «Main Menu» (Главное меню).

НАСТРОЙКИ

Настройка баков

Для каждой установленной на судне силовой установки доступно два бака. Бак под номером «1» можно обозначить как неустановленный («Not inst») или топливный. Если выбрана опция «Not inst» (Не установлен), настройки объема бака и калибровку нельзя изменить. Максимальный объем топлива составляет 2271 литр (600 амер. гал.). Для 4-тактных двигателей бак 2 определяется как неустановленный («Не уст.»), водяной, топливный или сливной. Если прибор установлен на судне с 2-тактным двигателем, бак 2 автоматически определяется как масляный.

Существуют два способа калибровки баков. Для топливных баков вытянутой формы выберите вариант «Default Calibration» (Калибровка по умолчанию). «Default Calibration» (Калибровка по умолчанию) предполагает, что форма бака равномерна и что в каждой четверти бака содержится четвертая часть общего объема топлива. Водяные и сливные баки обычно имеют такую вытянутую форму. Для них автоматически устанавливается «Default Calibration» (Калибровка по умолчанию). Для топливных баков неравномерной формы выберите вариант «Add Fuel Method» (Способ с добавлением топлива). При использовании данного способа необходимо на каждую четверть объема добавлять топливо в бак. «Add Fuel Method» (Способ с добавлением топлива) должен применяться, когда судно находится на воде, чтобы обеспечить точное обозначение объема бака.

ПРИМЕЧАНИЕ: Необходимо выполнить калибровку объема бака с помощью «Default Calibration» (Калибровки по умолчанию) или «Add Fuel Method» (Способа с добавлением топлива). В противном случае будет возвращено прежнее значение объема.

БАК 1

1. На экране «Main Menu» (Главное меню) нажимайте кнопку «-» или «+», чтобы выделить меню «Settings» (Настройки).
2. Нажмите кнопку «MODE» (РЕЖИМ) для входа в меню «Settings» (Настройки).

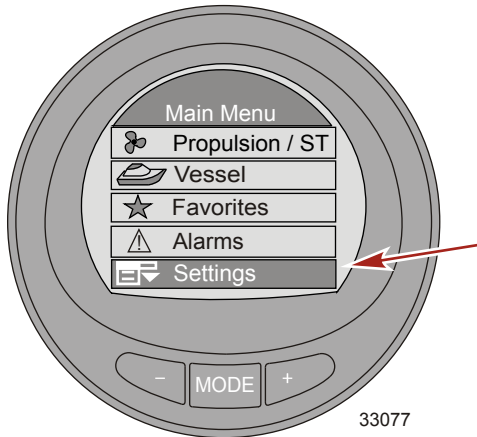

3. Нажмите кнопку «-» для выделения меню «Tanks» (Баки).

НАСТРОЙКИ

4. Нажмите кнопку «MODE» (РЕЖИМ) для редактирования меню «Tanks» (Баки).

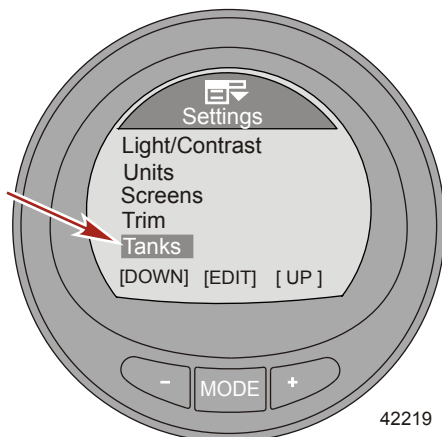

5. Нажмите кнопку «MODE» (РЕЖИМ) для редактирования параметра «Tank 1 Type» (Тип 1 бака).
6. Нажмите кнопку «←» или «+», чтобы изменить настройку бака.

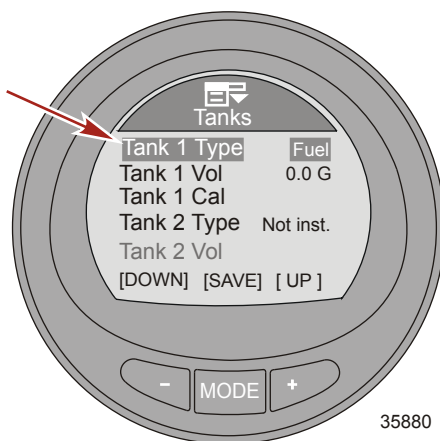

7. Нажмите кнопку «MODE» (РЕЖИМ) для выхода из экрана редактирования параметра «Tank 1 Type» (Тип 1 бака).
8. Нажмите кнопку «←» для выделения меню «Tank 1 Vol» (Объем 1 бака).
9. Нажмите кнопку «MODE» (РЕЖИМ) для редактирования объема.

ПРИМЕЧАНИЕ: Максимальный объем составляет 2271 л (600 амер. гал.).

10. Нажмите кнопку «←» или «+», чтобы изменить объем бака. При удерживании кнопки нажатой цифры меняются автоматически.
11. Нажмите кнопку «MODE» (РЕЖИМ) для выхода из экрана редактирования параметра «Tank 1 Vol» (Объем 1 бака).
12. Нажмите кнопку «←» для выделения параметра «Tank 1 Cal» (Калибровка 1 бака).
13. Нажмите на кнопку «MODE» (РЕЖИМ) для выбора типа калибровки.

НАСТРОЙКИ

ПРИМЕЧАНИЕ: Существуют два способа калибровки баков. Для топливных баков вытянутой формы выберите вариант «Default Calibration» (Калибровка по умолчанию). «Default Calibration» (Калибровка по умолчанию) предполагает, что форма бака равномерна и что в каждой четверти бака содержится четвертая часть общего объема топлива. Водяные и сливные баки обычно имеют такую вытянутую форму. Для топливных баков неравномерной формы выберите вариант «Add Fuel Method» (Способ с добавлением топлива). При использовании данного способа необходимо на каждую четверть объема добавлять топливо в бак. «Add Fuel Method» (Способ с добавлением топлива) должен применяться, когда судно находится на воде, чтобы обеспечить точное обозначение объема бака.

ПРИМЕЧАНИЕ: Для функции «Default Calibration» (Калибровка по умолчанию) применима следующая процедура.

14. Нажмите кнопку «←», чтобы выбрать «Default Calibration» (Калибровку по умолчанию), или нажмите кнопку «MODE» (РЕЖИМ), чтобы выйти из режима калибровки.

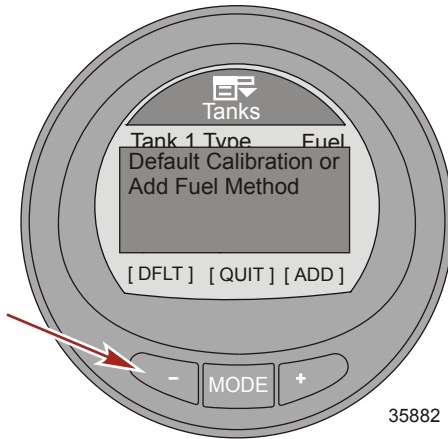

15. Нажмите кнопку «MODE» (РЕЖИМ) для выхода из экрана редактирования параметра «Tank 1 Cal» (Калибровка 1 бака).

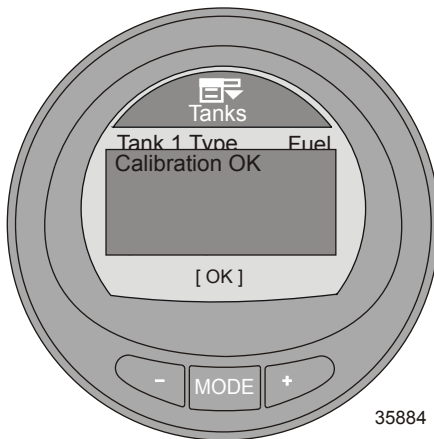

НАСТРОЙКИ

ПРИМЕЧАНИЕ: Для «Add Fuel Method» (Способ с добавлением топлива) применима следующая процедура.

16. Нажмите кнопку «+», чтобы выбрать «Add Fuel Method» (Способ с добавлением топлива), или нажмите кнопку «MODE» (РЕЖИМ), чтобы выйти из режима калибровки.

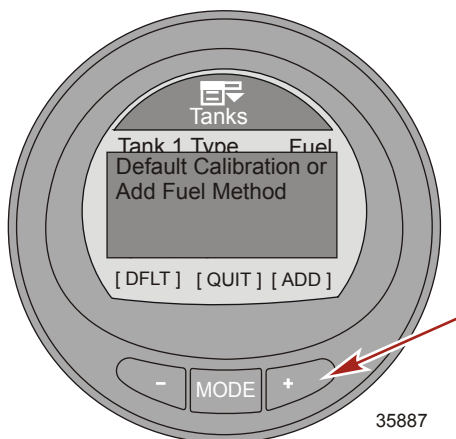

17. Нажмите кнопку «+», чтобы сохранить и редактировать «Add Fuel Method» (Способ с добавлением топлива) для калибровки.

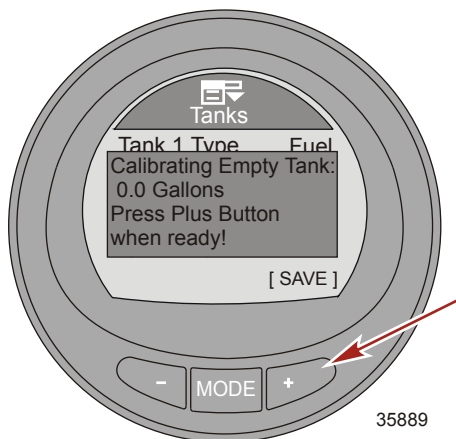

НАСТРОЙКИ

18. Залейте в пустой бак 25 % топлива от общего объема бака. Прибор будет указывать объем топлива, которое необходимо добавить на каждую четверть. Нажмите кнопку «+», чтобы сохранить калибровку.

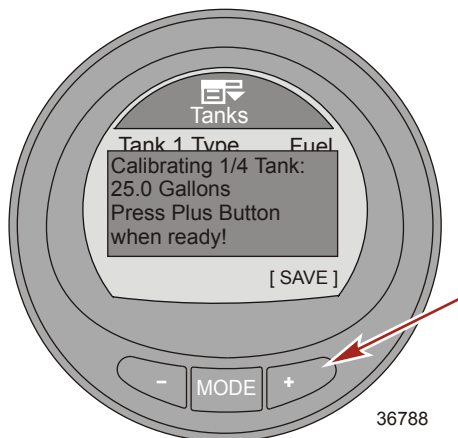

19. Сигнал датчика уровня топлива должен измениться на минимальное значение при добавлении топлива. Если за время калибровки с помощью добавления топлива сигнал датчика уровня топлива не изменится на минимальное значение, на экране появится сообщение об ошибке «Error! Defaulting to values...» (Ошибка! Сброс к значениям по умолчанию...). При появлении сообщения об ошибке процесс калибровки вручную останавливается. Необходимо опорожнить топливный бак и повторить процесс калибровки вручную.

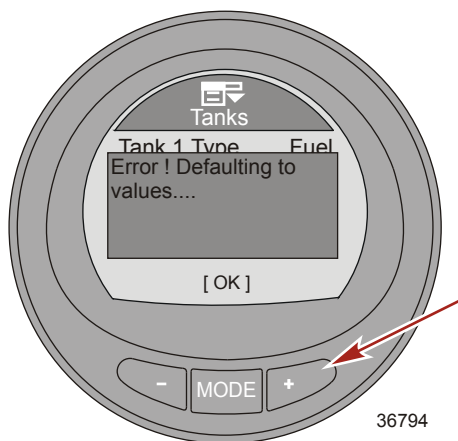

НАСТРОЙКИ

20. Залейте в пустой бак еще 25 % топлива от общего объема бака. Нажмите кнопку «+», чтобы сохранить калибровку.

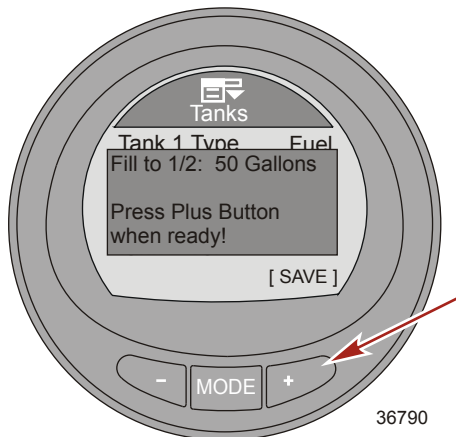

21. Залейте в пустой бак еще 25 % топлива от общего объема бака. Нажмите кнопку «+», чтобы сохранить калибровку.

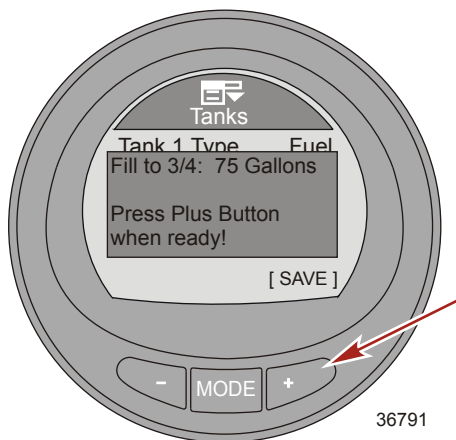

НАСТРОЙКИ

22. Залейте в пустой бак еще 25 % топлива от общего объема, чтобы заполнить бак. Нажмите кнопку «+», чтобы сохранить калибровку.

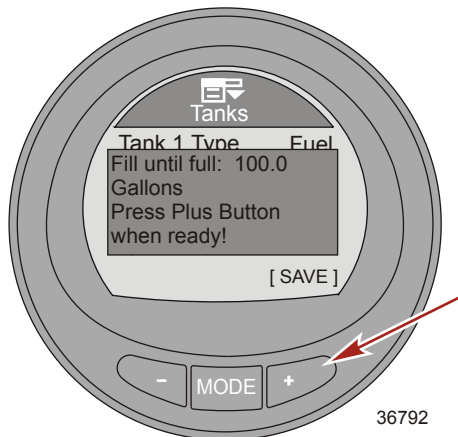

23. На экране монитора появится сообщение об успешной калибровке топливного бака («Calibrations OK» (Калибровка ОК)).

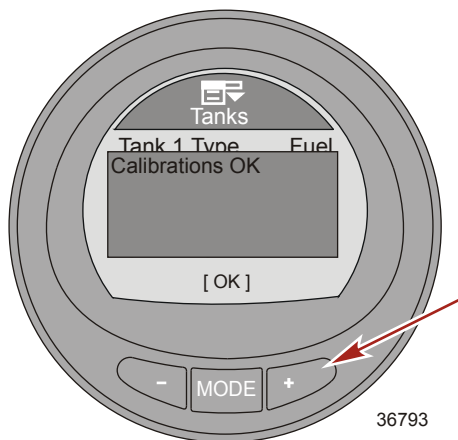

24. Нажмите кнопку «MODE» (РЕЖИМ) для завершения процесса калибровки.
25. Нажмите кнопку «←» для редактирования параметра «Tank 2 Type» (Тип 2 бака).

БАК 2

Бак 2 определяется как неустановленный («Не уст.»), водяной, топливный или сливной, если он установлен на судне с 4-тактным двигателем. Максимальный объем топлива составляет 2271 литра (600 амер. гал.). Если бак обозначается как водяной или сливной, то автоматически выбирается калибровка по умолчанию. Уровень определяется на основании объема бака вытянутой формы. Калибровку нельзя редактировать. Если 2 бак обозначается как топливный, способы калибровки соответствуют способам для 1 бака. Выберите «Default Calibration» (Калибровку по умолчанию) или «Add Fuel Method» (Способ добавления топлива).

НАСТРОЙКИ

Если прибор устанавливается на судно с 2-тактным двигателем, то бак 2 автоматически определяется как масляный, и, в таком случае, калибровку редактировать невозможно.

Настройка аварийных сигналов

Настройки аварийных сигналов можно изменить согласно характеристикам судна и предпочтениям владельца. Сигналы о низком и критическом уровнях топлива нельзя отключить, но можно изменить в зависимости от предпочтений владельца. Данные сигналы можно отрегулировать до 10 % объема топливного бака. Аварийные сигналы о глубине на мелководье, глубине на глубоководном участке и расстоянии до точки маршрута можно отключить. Аварийный сигнал о глубине на мелководье можно изменить до 0,1 м (0,3 футов), а аварийный сигнал о глубине на глубоководном участке можно изменить до 300 м (984 футов). Всплывающее предупреждение для данных настроек можно включать и отключать. На судах, оснащенных генератором, совместимым с J1939, эти сигналы тревоги можно включать и отключать.

1. На экране «Main Menu» (Главное меню) нажимайте кнопку «←» или «+», чтобы выделить меню «Settings» (Настройки).
2. Нажмите кнопку «MODE» (РЕЖИМ) для входа в меню «Settings» (Настройки).

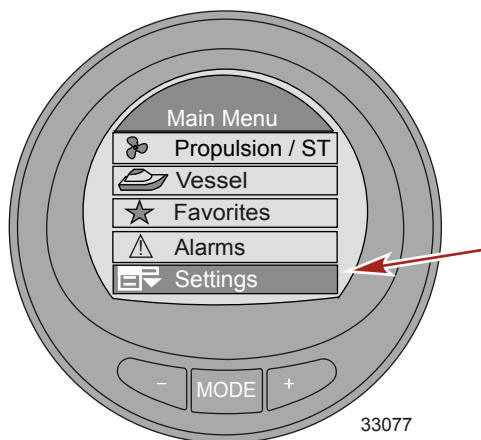

3. Нажмите кнопку «←» для выделения меню «Alarms» (Аварийные сигналы).

НАСТРОЙКИ

4. Нажмите кнопку «MODE» (РЕЖИМ) для редактирования меню «Alarms» (Аварийные сигналы).

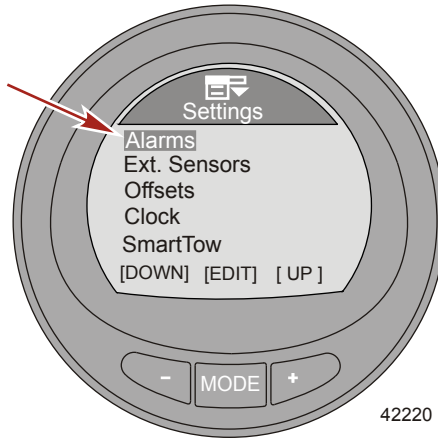

5. Нажмите кнопку «MODE» (РЕЖИМ) для входа в меню «Fuel Critical» (Критический уровень топлива).
6. Нажмите кнопку «→» или «+», чтобы изменить проценты «Fuel Critical» (Критического уровня топлива). Данный уровень нельзя установить меньше 10 % или больше установки «Fuel Low» (Низкий уровень топлива).

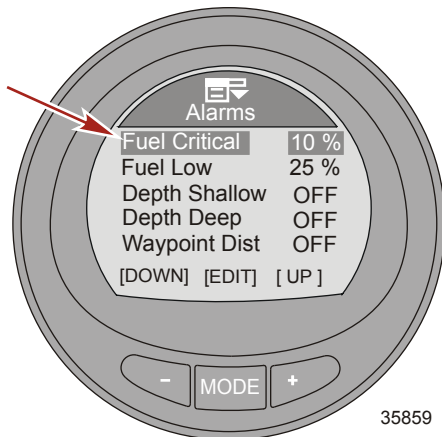

7. Нажмите кнопку «MODE» (РЕЖИМ) для выхода из меню «Fuel Critical» (Критический уровень топлива).
8. Нажмите кнопку «→» для выделения опции «Fuel Low» (Низкий уровень топлива).
9. Нажмите кнопку «MODE» (РЕЖИМ) для входа в меню «Fuel Low» (Низкий уровень топлива).
10. Нажмите кнопку «→» или «+», чтобы изменить проценты «Fuel Low» (Низкий уровень топлива). Данный уровень нельзя установить меньше 10 % или больше 50 %.
11. Нажмите кнопку «MODE» (РЕЖИМ) для выхода из меню «Fuel Low» (Низкий уровень топлива).
12. Нажмите кнопку «→» для выделения опции «Depth Shallow» (Глубина мелководья).

НАСТРОЙКИ

13. Нажмите кнопку «MODE» (РЕЖИМ) для входа в меню «Depth Shallow» (Глубина мелководья).
14. Нажмите кнопку «←» или «+», чтобы изменить настройку «Depth Shallow» (Глубина мелководья). Минимальная установка составляет 0,1 м (0,3 фута), а максимальная установка — 100 м (328 футов).
15. Нажмите кнопку «MODE» (РЕЖИМ) для выхода из меню «Depth Shallow» (Глубина мелководья).
16. Нажмите кнопку «←» для выделения опции «Depth Deep» (Глубина глубоководного участка).
17. Нажмите кнопку «MODE» (РЕЖИМ) для входа в меню «Depth Deep» (Глубина глубоководного участка).
18. Нажмите кнопку «←» или «+», чтобы изменить настройку «Depth Deep» (Глубина глубоководного участка). Минимальная установка составляет 0,2 м (0,7 фута), а максимальная установка — 300 м (984 фута).

ПРИМЕЧАНИЕ: Минимальное значение может составлять 0,1 м (0,3 фута), если для параметра «Depth Shallow» (Глубина мелководья) установлено значение «OFF» (ВЫКЛ.).

19. Нажмите кнопку «MODE» (РЕЖИМ) для выхода из меню «Depth Deep» (Глубина глубоководного участка).
20. Нажмите кнопку «←» для выделения параметра «Waypoint Dist» (Расстояние до точки маршрута).

ПРИМЕЧАНИЕ: Для контроля этого параметра должен быть установлен самописец и GPS.

21. Нажмите кнопку «MODE» (РЕЖИМ) для входа в меню «Waypoint Dist» (Расстояние до точки маршрута).
22. Нажмите кнопку «←» или «+», чтобы изменить настройку «Waypoint Dist» (Расстояние до точки маршрута). Минимальная установка составляет 161 м (0,1 мили), а максимальная установка — 482 м (0,3 мили).
23. Нажмите кнопку «MODE» (РЕЖИМ) для выхода из меню «Waypoint Dist» (Расстояние до точки маршрута).
24. Нажмите кнопку «←» для выделения опции «Generator» (Генератор).

ПРИМЕЧАНИЕ: Для редактирования этой опции MercMonitor должен быть настроен на «Receive» (Прием). Для контроля этой опции генератор должен быть способен пересылать данные через шлюз J1939.

25. Нажмите кнопку «MODE» (РЕЖИМ) для включения («Yes» (Да)) или выключения («No» (Нет)) параметра «Generator» (Генератор).
26. Нажмите кнопку «←» для выделения опции «Rorup» (Всплывающее окно).

ПРИМЕЧАНИЕ: В это время недоступна система HVAC.

27. Нажмите кнопку «MODE» (РЕЖИМ) для включения («Yes» (Да)) или выключения («No» (Нет)) параметра «Rorup» (Всплывающее окно).
28. Нажмите кнопку «←» для выделения опции «Exit» (Выход). Нажмите кнопку «MODE» (РЕЖИМ) для выхода из меню «Alarms» (Аварийные сигналы).

Настройка внешних датчиков

В меню внешних датчиков можно включать и отключать различные датчики. К ним относятся датчик температуры забортной воды, датчик дифферента, датчик GPS, датчик скорости, датчик рулевого управления и датчик закрылок. Меню внешних датчиков позволяет также изменить способ распознавания скорости (Пито, лопастное колесо или блок GPS), а также указать на какой скорости происходит переключение на другой датчик. Тип датчика Пито можно изменить с 689 кПа (100 фунтов на кв. дюйм) для большинства судов, на высокоскоростной 1379 кПа (200 фунтов на кв. дюйм) датчик. Для отображения точной скорости должен быть установлен высокоскоростной датчик, если выбрано значение 1379 кПа (200 фунтов на кв. дюйм) для типа датчика.

1. На экране «Main Menu» (Главное меню) нажимайте кнопку «←» или «+», чтобы выделить меню «Settings» (Настройки).

НАСТРОЙКИ

2. Нажмите кнопку «MODE» (РЕЖИМ) для входа в меню «Settings» (Настройки).

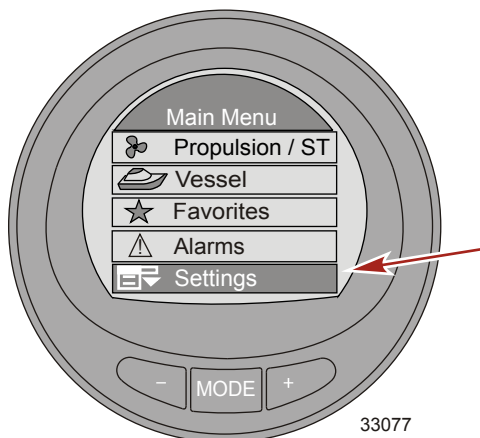

3. Нажмите кнопку «→» для выделения меню «Ext. Sensors» (Внешние датчики).
4. Нажмите кнопку «MODE» (РЕЖИМ) для редактирования меню «Ext. Sensors» (Внешние датчики).

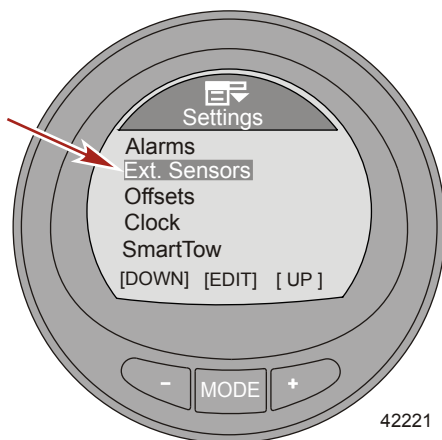

НАСТРОЙКИ

5. Нажмите кнопку «MODE» (РЕЖИМ) для включения («Yes» (Да)) или выключения («No» (Нет)) опции «Depth/Seatemp» (Глубина/температура забортной воды).

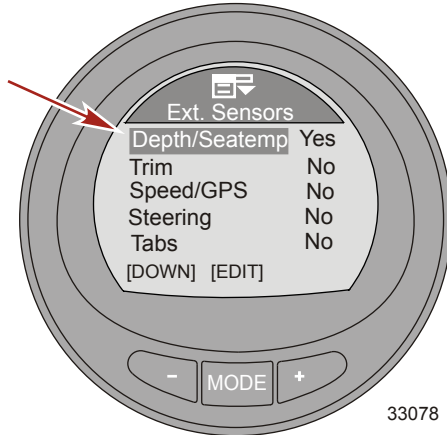

6. С помощью кнопки «-» или «+» выберите параметры, а с помощью кнопки «MODE» (РЕЖИМ) включите значения («Yes» (Да)) или выключите их («No» (Нет)).

ПРИМЕЧАНИЕ: Для активации «Tabs Source» (Закрылки, источник) параметр «Tabs» (Закрылки) должен быть включен («Yes» (Да)). Для просмотра сведений о закрылках необходимо включить экран «Tabs» (Закрылки) в меню «Screens» (Экраны). По умолчанию «Tabs Source» (Закрылки, источник) будет использовать расположение двигателя, которое контролирует прибор. Расположение двигателя можно изменить на «STBD» (Двигатель по правому борту), «PORT» (Двигатель по левому борту), «STB2» (Двигатель 2 по правому борту), «PRT2» (Двигатель 2 по левому борту).

7. Нажмите кнопку «-» для выделения параметра «Exit» (Выход). Нажмите кнопку «MODE» (РЕЖИМ) для закрытия меню «Ext. Sensors» (Внешние датчики).

Настройка смещений

Меню «Offsets» (Смещения) позволяет установить компенсацию для сигналов неточных датчиков, задать скорость для переключения с одного датчика скорости на другой, инвертировать датчик рулевого управления и скорректировать объем использованного топлива. Датчики, сигнал которых можно скорректировать: датчик температуры забортной воды, датчик глубины, датчик частоты вращения лопастного колеса, датчик давления Пито и датчик положения рулевого механизма.

1. На экране «Main Menu» (Главное меню) нажимайте кнопку «-» или «+», чтобы выделить меню «Settings» (Настройки).

НАСТРОЙКИ

2. Нажмите кнопку «MODE» (РЕЖИМ) для входа в меню «Settings» (Настройки).

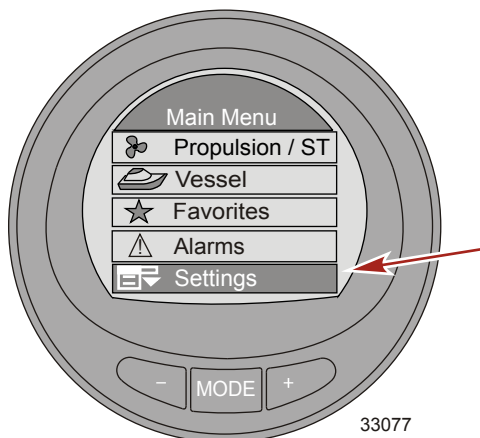

3. Нажмите кнопку «←» для выделения меню «Offsets» (Смещения).
4. Нажмите кнопку «MODE» (РЕЖИМ) для редактирования меню «Offsets» (Смещения).

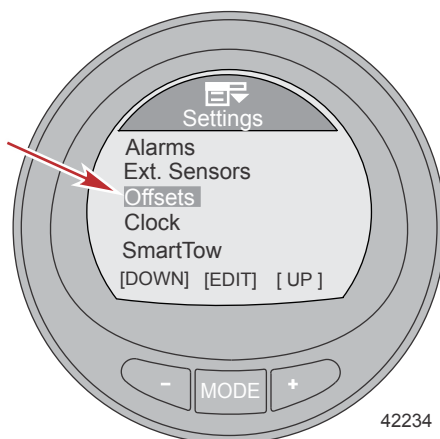

5. Нажмите кнопку «MODE» (РЕЖИМ) для редактирования параметра «Seatemp» (Температура забортной воды).

НАСТРОЙКИ

6. Нажмите кнопку «-» или «+», чтобы изменить коррекцию температуры забортной воды от -23,3 до -12,2 °C (от -10 до 10 °F).

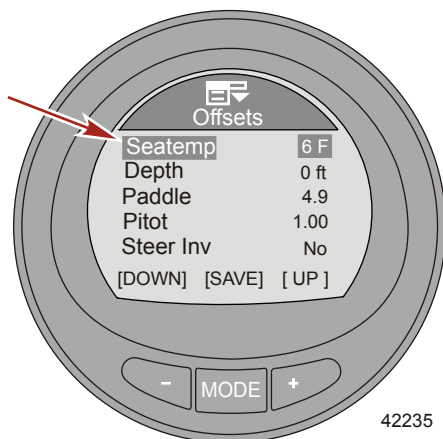

7. С помощью кнопки «+» или «-» выделите параметры, а с помощью кнопки «MODE» (РЕЖИМ) включите значения («Yes» (Да)) или выключите их («No» (Нет)).

ПРИМЕЧАНИЕ: «Multiplier» (Множитель) используется для точной настройки датчика уровня топлива, чтобы устранить ошибки расчета расхода топлива. Если прибор показывает, что израсходовано 10 галлонов топлива, а фактически было залито 14 галлонов, измените множитель на 1,40. Если прибор показывает, что израсходовано 10 галлонов топлива, а фактически было залито только 8 галлонов, измените множитель на 0,80.

ПРИМЕЧАНИЕ: Параметр «Add Fuel» (Залитое топливо) работает так же, как и множитель. Если прибор показывает, что израсходовано 10 галлонов топлива, а фактически было залито 14 галлонов, измените «Add Fuel» (Залитое топливо) на 14,0. Если прибор показывает, что израсходовано 10 галлонов топлива, а фактически было залито только 8 галлонов, измените «Add Fuel» (Залитое топливо) на 8,0 галлонов. Прибор рассчитает множитель и автоматически изменит значение параметра «Multiplier» (Множитель).

8. Нажмите кнопку «-» для выделения опции «Exit» (Выход). Нажмите кнопку «MODE» (РЕЖИМ) для выхода из меню «Offsets» (Смещения).

Настройка часов

«Clock» (Часы) можно менять между 24-часовым и 12-часовым (AM, PM) режимами. Они также могут автоматически обновляться, если используется GPS. Система GPS должна быть включена («Yes» (Да)) в меню «Ext. Sensors» (Внешние датчики), чтобы меню системы GPS были активными. В настройках часов должен быть включен («Yes» (Да)) параметр «GPS Update» (Обновление с помощью GPS), чтобы работала функция универсального координированного времени (UTC). Смещение часового пояса для UTC можно задать от -13 до +13 часов.

1. На экране «Main Menu» (Главное меню) нажимайте кнопку «-» или «+», чтобы выделить меню «Settings» (Настройки).

НАСТРОЙКИ

2. Нажмите кнопку «MODE» (РЕЖИМ) для входа в меню «Settings» (Настройки).

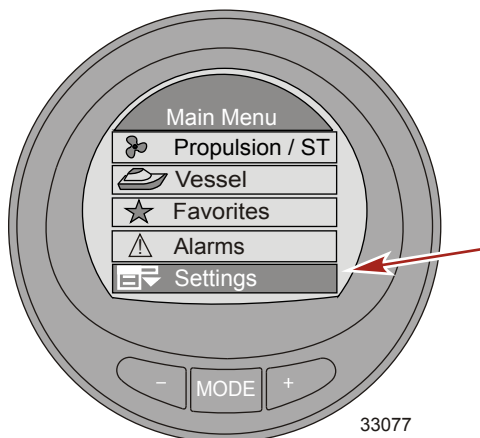

3. Нажмите кнопку «←» для выделения меню «Clock» (Часы).

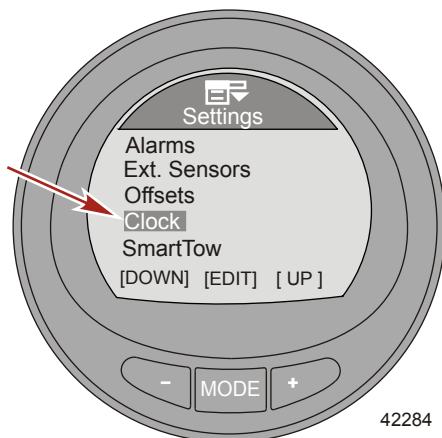

4. Нажмите кнопку «MODE» (РЕЖИМ) для редактирования меню «Clock» (Часы).

НАСТРОЙКИ

5. Нажмите кнопку «MODE» (РЕЖИМ) для изменения параметра «Clock Format» (Формат часов) на 12-часовой («12h») или 24-часовой («24h»).

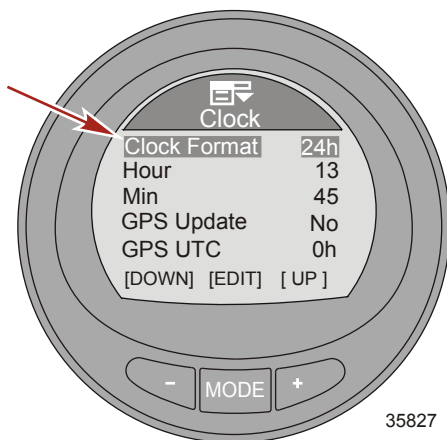

6. С помощью кнопки «+» или «-» выделите параметры, а с помощью кнопки «MODE» (РЕЖИМ) включите значения («Yes» (Да)) или выключите их («No» (Нет)).

ПРИМЕЧАНИЕ: Для работы функции «GPS Update» (Обновление с помощью GPS), для установки точек маршрута, а также для отображения скорости по GPS, времени UTC, широты и долготы система GPS должна быть подключена к монитору. Чтобы можно было использовать круиз-контроль на основе скорости по GPS, должен быть установлен блок GPS SmartCraft.

7. Нажмите кнопку «-» или «+», чтобы выделить опцию «Exit» (Выход), и нажмите кнопку «MODE» (РЕЖИМ) для выхода из меню «Clock» (Часы).

Настройки системы Smart Tow

Настройка «SmartTow» позволяет выбрать тип датчика скорости, который будет применяться при использовании системы Smart Tow. Параметр «SmartTow» позволяет выбрать тип используемого фильтра для сигнала скорости. Можно выбрать отключение фильтра, низкое, среднее или высокое значение. Если фильтр отключен, прием сигнала будет максимально чувствительным и сигнал скорости судна будет иметь меньшее отклонение от фактической скорости. Используйте фильтры, если скорость вращения лопастного колеса нестабильна и приводит к нежелательным колебаниям оборотов двигателя. Режим фильтра «LOW» (Низкая фильтрация) является самым чувствительным. Отклонение от фактической скорости будет больше по сравнению с отключенным фильтром. Режим фильтра «HIGH» (Высокая фильтрация) является наименее чувствительным. Отклонение сигнала скорости будет самым высоким. Скорость изменения значения скорости будет самой низкой.

1. На экране «Main Menu» (Главное меню) нажимайте кнопку «-» или «+», чтобы выделить меню «Settings» (Настройки).

НАСТРОЙКИ

2. Нажмите кнопку «MODE» (РЕЖИМ) для входа в меню «Settings» (Настройки).

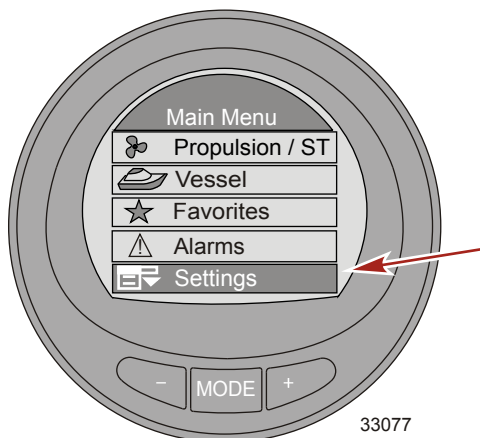

3. Нажмите кнопку «←» для выделения меню «SmartTow».
4. Нажмите кнопку «MODE» (РЕЖИМ) для открытия меню «SmartTow».

ПРИМЕЧАНИЕ: Доступность некоторых параметров зависит от уровня данных прибора.

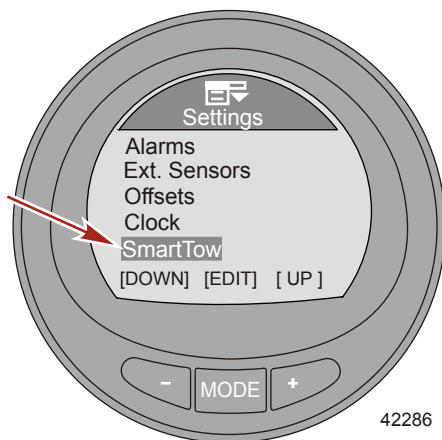

НАСТРОЙКИ

5. Нажмите кнопку «MODE» (РЕЖИМ), чтобы изменить опцию «Speed Input» (Вход сигнала скорости) системы Smart Tow на «Paddle» (Лопастное колесо) или «GPS» (Спутниковая система навигации).

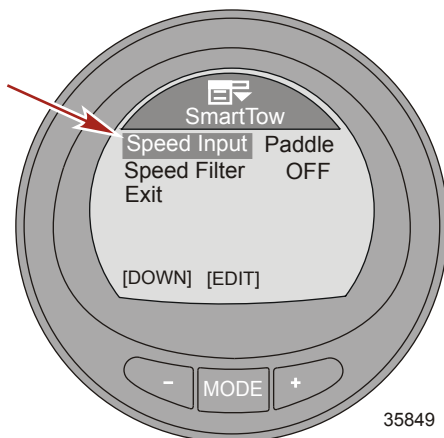

6. Нажмите кнопку «←» для выделения опции «Speed Filter» (Фильтр сигнала скорости).
7. Нажмите кнопку «MODE» (РЕЖИМ), изменить режим фильтра на «OFF» (Отключен), «LOW» (Низкая фильтрация), «MEDIUM» (Средняя фильтрация) или «HIGH» (Высокая фильтрация).

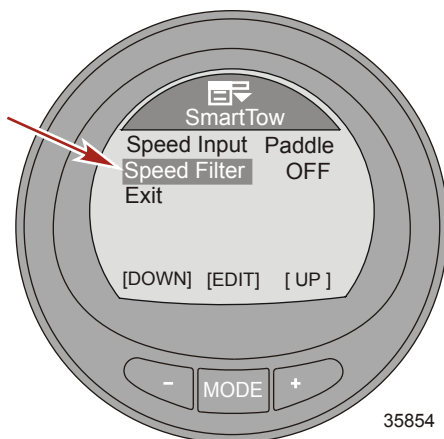

8. Нажмите кнопку «←» или «+», чтобы выделить опцию «Exit» (Выход), и нажмите кнопку «MODE» (РЕЖИМ) для выхода из меню «SmartTow».

НАСТРОЙКИ

Настройки экономичности (ECO)

Программное обеспечение для экрана ECO контролирует датчики двигателя и определяет наиболее экономный режим расхода топлива при движении судна. Когда программное обеспечение регистрирует повышение экономии топлива, в этот момент прибор записывает значения дифферента и оборотов двигателя. Эти расчеты выполняются вне зависимости от того, виден экран ECO или нет. Когда программное обеспечение записывает значения дифферента и оборотов двигателя, оно стрелками указывает оператору оптимальную скорость движения и регулировку дифферента. В большинстве случаев экран ECO не нуждается в калибровке, хотя можно настроить прибор согласно вашему стилю управления. Настройки по умолчанию находятся в пределах допустимых параметров для большинства судов.

ВАЖНАЯ ИНФОРМАЦИЯ: Перед использованием экрана ECO необходимо выполнить калибровку дифферента вручную. При использовании калибровки дифферента по умолчанию функции экрана ECO не будут работать должным образом. Путь в меню следующий: «MAIN» > «Settings» > «Trim» > «Calibration» (Главное меню > Настройки > Дифферент > Калибровка).

1. На экране «Main Menu» (Главное меню) нажимайте кнопку «←» или «+», чтобы выделить меню «Settings» (Настройки).
2. Нажмите кнопку «MODE» (РЕЖИМ) для входа в меню «Settings» (Настройки).

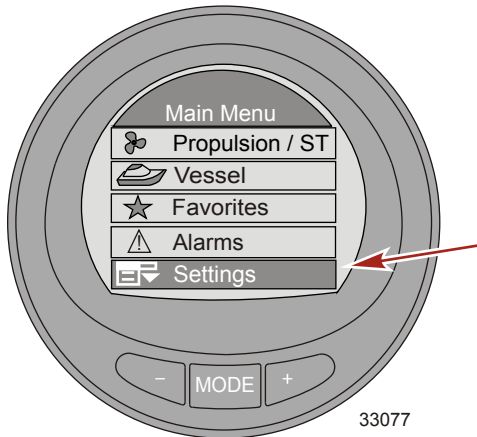

3. Нажмите кнопку «←» для выделения меню «ECO».

НАСТРОЙКИ

ПРИМЕЧАНИЕ: Настройки по умолчанию находятся в пределах допустимых параметров для большинства судов.

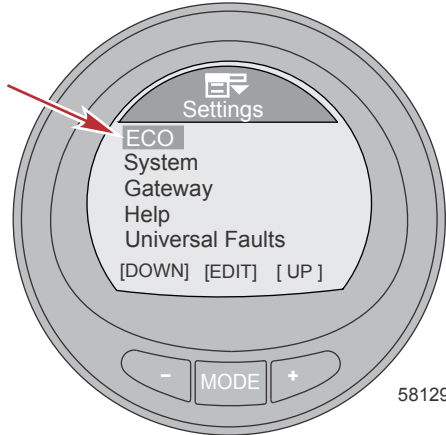

4. Нажмите кнопку «MODE» (РЕЖИМ) для редактирования меню «ECO».
5. Нажмите кнопку «MODE» (РЕЖИМ) для редактирования параметра «Min. RPM» (Минимальные обороты двигателя).
 - «Min. RPM» (Минимальные обороты двигателя) позволяет настроить прибор согласно вашему стилю управления. Это минимальные обороты, которые должен набрать двигатель, чтобы прибор начал контроль наилучшей экономии топлива. Значение по умолчанию — 2300 об/мин.
6. Нажмите кнопку «-» или «+», чтобы изменить минимальные обороты двигателя.

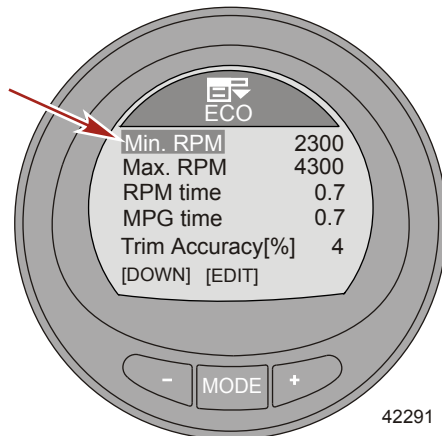

7. Нажмите кнопку «MODE» (РЕЖИМ) для выхода из экрана редактирования параметра «Min. RPM» (Минимальные обороты двигателя).
8. Нажмите кнопку «-» для выделения опции «Max. RPM» (Максимальные обороты двигателя).
9. Нажмите кнопку «MODE» (РЕЖИМ) для редактирования параметра «Max. RPM» (Максимальные обороты двигателя).

НАСТРОЙКИ

- «Max. RPM» (Максимальные обороты двигателя) позволяет настроить прибор согласно вашему стилю управления. Это максимальные обороты, которые должен набрать двигатель, чтобы прибор прекратил контроль наилучшей экономии топлива. Значение по умолчанию — 4300 об/мин.
10. Нажмите кнопку «←» или «+», чтобы изменить максимальные обороты двигателя.

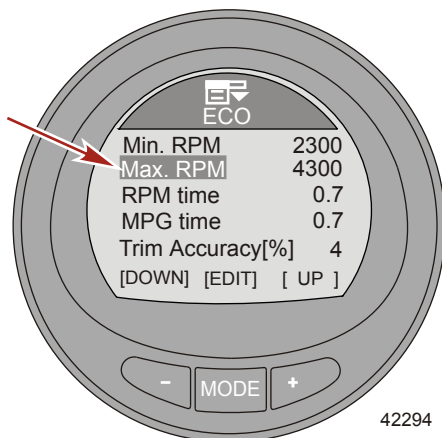

11. Нажмите кнопку «MODE» (РЕЖИМ) для выхода из экрана редактирования параметра «Max. RPM» (Максимальные обороты двигателя).
12. Нажмите кнопку «←» для выделения опции «RPM time» (Время удержания оборотов).
13. Нажмите кнопку «MODE» (РЕЖИМ) для редактирования параметра «RPM time» (Время удержания оборотов).
- Параметр «Max. RPM» (Максимальные обороты двигателя) используется для настройки прибора согласно вашему стилю управления. Это время (в секундах), в течение которого обороты должны оставаться неизменными при максимальной экономии топлива, чтобы прибор записал значение оборотов и дифферента. Время можно устанавливать в диапазоне от 0,0 до 10,0 секунд. Установка по умолчанию — 0,7.

НАСТРОЙКИ

- Нажмите кнопку «-» или «+», чтобы изменить параметр «RPM time» (Время удержания оборотов).

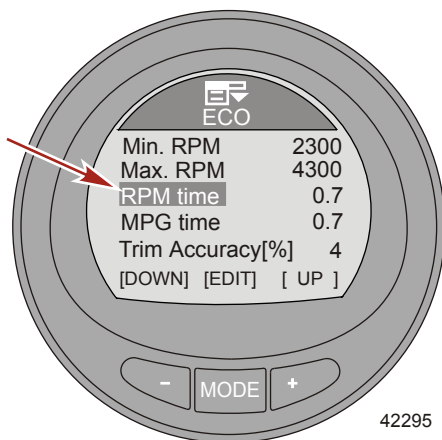

- Нажмите кнопку «MODE» (РЕЖИМ) для выхода из экрана редактирования параметра «RPM time» (Время удержания оборотов).
- Нажмите кнопку «-» для выделения опции «MPG time» (Время удержания расхода топлива).
- Нажмите кнопку «MODE» (РЕЖИМ) для редактирования параметра «MPG time» (Время удержания расхода топлива).
 - Параметр «MPG time» (Время удержания расхода топлива) используется для настройки прибора согласно вашему стилю управления. Это время (в секундах), в течение которого наилучшая экономия топлива должна оставаться на максимальном уровне, чтобы прибор записал значение оборотов и дифферента. Время можно устанавливать в диапазоне от 0,0 до 10,0 секунд. Установка по умолчанию — 0,7.
- Нажмите кнопку «-» или «+», чтобы изменить параметр «MPG time» (Время удержания расхода топлива).

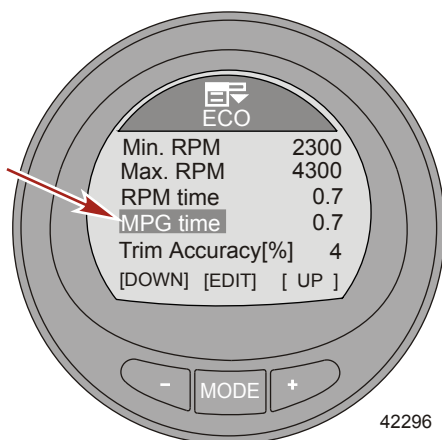

НАСТРОЙКИ

19. Нажмите кнопку «MODE» (РЕЖИМ) для выхода из экрана редактирования параметра «MPG time» (Время удержания расхода топлива).
20. Нажмите кнопку «←» для выделения параметра «Trim Accuracy [%]» (Точность дифферента [%]).
21. Нажмите кнопку «MODE» (РЕЖИМ) для редактирования параметра «Trim Accuracy [%]» (Точность дифферента [%]).
 - Параметр «Trim Accuracy [%]» (Точность дифферента [%]) используется для настройки прибора согласно вашему стилю управления. Он позволяет задать размер целевого окна с указанием положения дифферента на экране ECO. Значение задается в диапазоне от 1 до 75. Чем оно выше, тем больше размер целевого окна. Значение по умолчанию — 4.
22. Нажмите кнопку «←» или «+», чтобы изменить параметр «Trim Accuracy [%]» (Точность дифферента [%]).

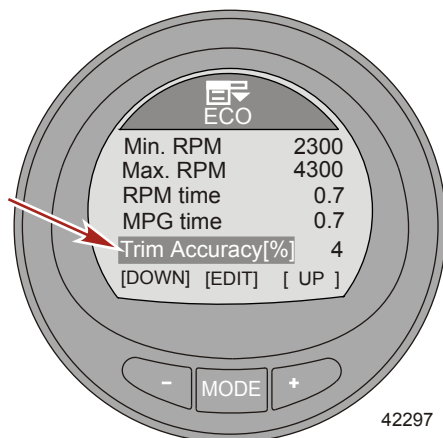

23. Нажмите кнопку «MODE» (РЕЖИМ) для закрытия экрана редактирования параметра «Trim Accuracy [%]» (Точность дифферента [%]).
24. Нажмите кнопку «←» для выделения параметра «RPM Accuracy [%]» (Точность оборотов [%]).
25. Нажмите кнопку «MODE» (РЕЖИМ) для редактирования параметра «RPM Accuracy [%]» (Точность оборотов [%]).
 - Параметр «RPM Accuracy [%]» (Точность оборотов [%]) используется для настройки прибора согласно вашему стилю управления. Он позволяет задать размер целевого окна с указанием оборотов на экране ECO. Значение задается в диапазоне от 1 до 75. Чем оно выше, тем больше размер целевого окна. Значение по умолчанию — 4.

НАСТРОЙКИ

- Нажмите кнопку «←» или «+», чтобы изменить параметр «RPM Accuracy [%]» (Точность оборотов [%]).

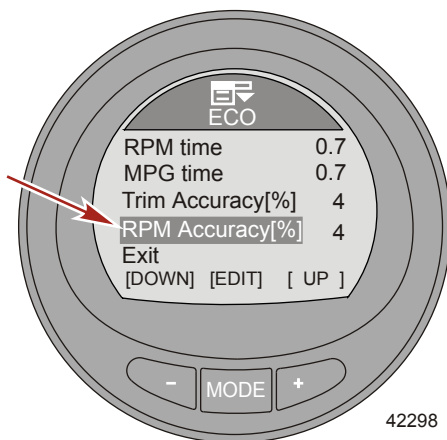

- Нажмите кнопку «MODE» (РЕЖИМ) для закрытия экрана редактирования параметра «RPM Accuracy [%]» (Точность оборотов [%]).
- Нажмите кнопку «←» для выделения опции «Exit» (Выход). Нажмите кнопку «MODE» (РЕЖИМ) для выхода из меню «ECO».

Настройка системы

Меню «System» (Система) содержит информацию о двигателе, его расположении, расположении станции, версии программного обеспечения и уровне прибора. Эту информацию нельзя изменить.

Также можно выполнить сброс параметров прибора к заводским. Сброс к заводским настройкам удалит все заданные вручную настройки меню. Кроме того, можно задать имя прибора (до 14 символов). Если прибор не соединен с двигателем, для прибора можно задать опцию «Simulator» (Симулятор). Ее можно использовать для визуального моделирования того, как работают экраны прибора, когда он установлен на судне.

- На экране «Main Menu» (Главное меню) нажимайте кнопку «←» или «+», чтобы выделить меню «Settings» (Настройки).

НАСТРОЙКИ

2. Нажмите кнопку «MODE» (РЕЖИМ) для входа в меню «Settings» (Настройки).

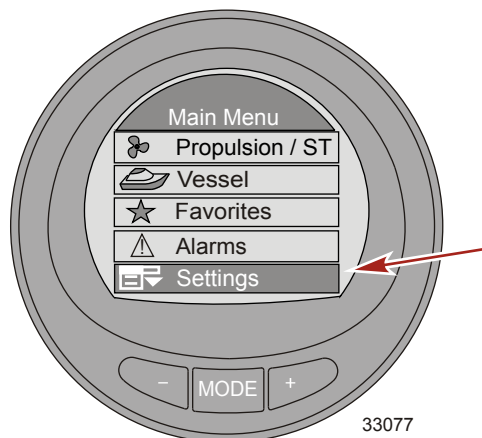

3. Нажмите кнопку «←» для выделения меню «System» (Система).
4. Нажмите кнопку «MODE» (РЕЖИМ) для редактирования меню «System» (Система).

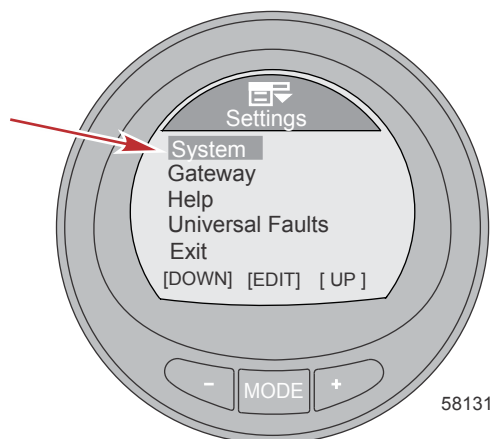

5. Нажмите на кнопку «←» для выделения опции «Name» (Имя).
6. Нажмите кнопку «MODE» (РЕЖИМ), чтобы перейти к параметру «Name» (Имя). В правой части дисплея прибора откроется окно с именем.

ПРИМЕЧАНИЕ: Имя по умолчанию — Mercury.

7. Нажмите кнопку «←» или «+», чтобы выбрать первый символ имени прибора. Чтобы сохранить символ и перейти к выбору следующего, нажмите кнопку «MODE» (РЕЖИМ).

ПРИМЕЧАНИЕ: Имя прибора может иметь длину до 14 символов. Для ввода доступны 26 букв латинского алфавита и пробел. Прежде чем закрыть поле «Name» (Имя), необходимо ввести все 14 символов.

НАСТРОЙКИ

ПРИМЕЧАНИЕ: Если на судне установлено несколько двигателей, можно редактировать параметр «Location» (Расположение) для просмотра данных о другом двигателе. Эта возможность доступна только для приборов с уровнем данных 3.

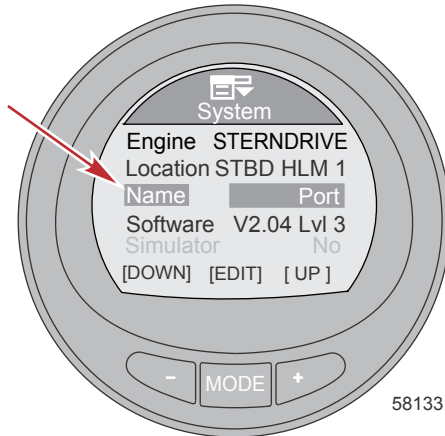

8. Когда сохранен последний символ, окно с именем становится неактивным и программа возвращается к меню «Name» (Имя).
9. Нажмите кнопку «-», чтобы выделить параметр «Simulator» (Симулятор), затем нажмите кнопку «MODE» (РЕЖИМ), чтобы включить моделирование.

ПРИМЕЧАНИЕ: Параметр «Simulator» (Симулятор) доступен только в том случае, если питание монитора осуществляется от источника напряжением 12 В только в целях отображения. Данный экран недоступен, когда прибор подключен к силовой установке.

10. Нажмите кнопку «-» для выделения параметра «Reset All» (Сбросить все).

ВАЖНАЯ ИНФОРМАЦИЯ: Сброс к заводским настройкам удалит все заданные вручную настройки меню. См. «Сброс настроек прибора к заводским значениям».

11. Нажмите кнопку «-» или «+», чтобы выделить опцию «Exit» (Выход), и нажмите кнопку «MODE» (РЕЖИМ) для возврата к меню «Settings» (Настройки).

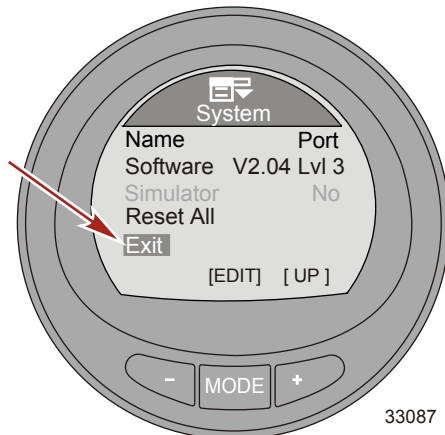

НАСТРОЙКИ

Сброс настроек прибора к заводским

ВАЖНАЯ ИНФОРМАЦИЯ: Выполнение сброса вернет устройство к заводским настройкам по умолчанию, при этом будут потеряны все установки и калибровки, выполненные во время настройки изделия.

1. На экране «Main Menu» (Главное меню) нажимайте кнопку «←» или «+», чтобы выделить меню «Settings» (Настройки).
2. Нажмите кнопку «MODE» (РЕЖИМ) для входа в меню «Settings» (Настройки).

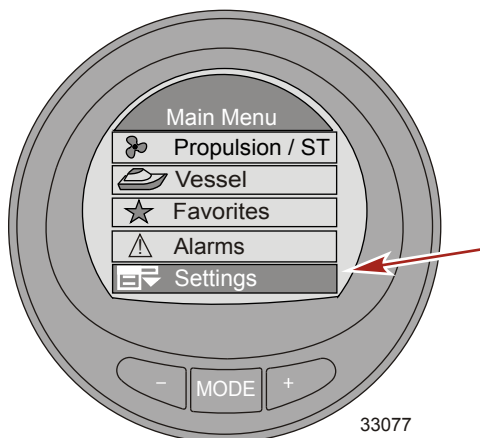

3. Нажмите кнопку «→» для выделения меню «System» (Система).
4. Нажмите кнопку «MODE» (РЕЖИМ) для редактирования меню «System» (Система).

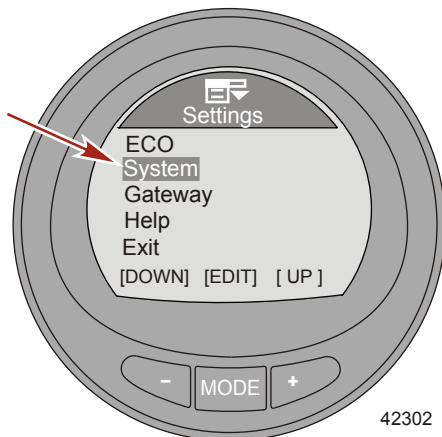

5. Нажмите кнопку «←» для выделения опции «Reset All» (Сбросить все).

НАСТРОЙКИ

- Нажмите кнопку «MODE» (РЕЖИМ) для редактирования параметра «Reset All» (Сбросить все).

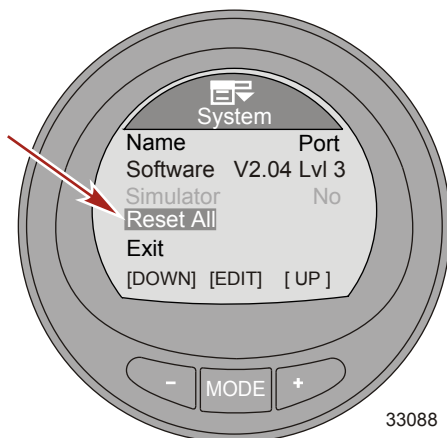

- Нажмите кнопку «+», чтобы сбросить настройки прибора к заводским значениям, или нажмите кнопку «MODE» (РЕЖИМ) для закрытия экрана сброса.

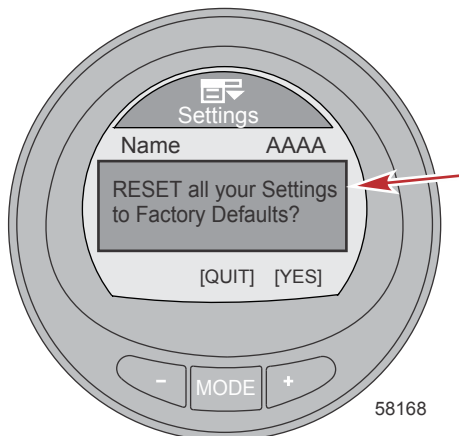

- Нажмите кнопку «-», чтобы подтвердить восстановление заводских настроек прибора по умолчанию.

Настройки шлюза

Шлюз – это программное обеспечение, которое разрешает или контролирует доступ к другим программам, используя протоколы NMEA 2000 или J1939: канал для связи и обмена данными. Программное обеспечение может передавать (**TX**) информацию различным продуктам с номерами групп параметров (PGN) и принимать (**RX**) информацию от них.

- На экране «Main Menu» (Главное меню) нажимайте кнопку «-» или «+», чтобы выделить меню «Settings» (Настройки).

НАСТРОЙКИ

2. Нажмите кнопку «MODE» (РЕЖИМ) для входа в меню «Settings» (Настройки).

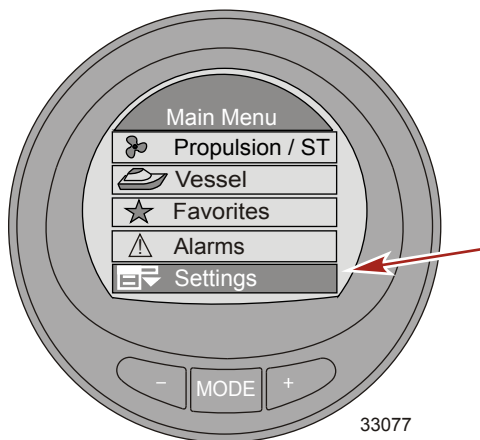

3. Нажмите кнопку «←» для выделения меню «Gateway» (Шлюз).
4. Нажмите кнопку «MODE» (РЕЖИМ) для редактирования меню «Gateway» (Шлюз).

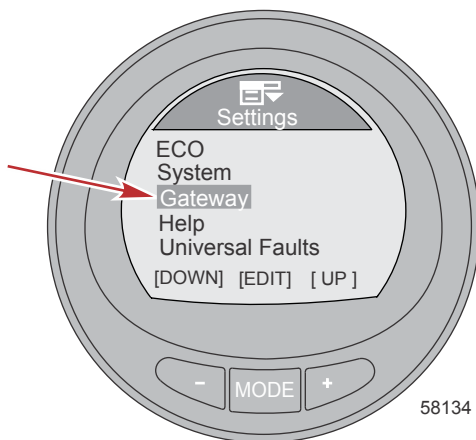

НАСТРОЙКИ

5. Нажмите кнопку «MODE» (РЕЖИМ) для изменения значения параметра «Gateway» (Шлюз) на «NMEA 2000», «J1939» или «OFF» (ВЫКЛ.).

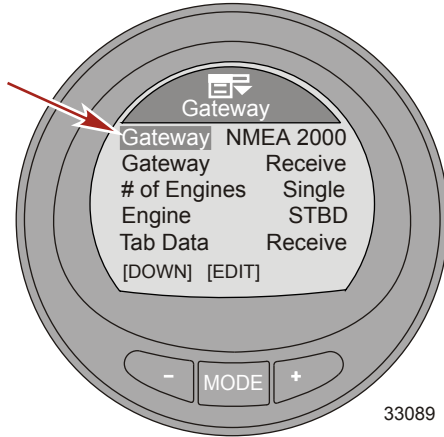

6. Нажмите кнопку «←» для выделения следующего меню «Gateway» (Шлюз).
7. Нажмите кнопку «MODE» (РЕЖИМ) для изменения параметра «Gateway» (Шлюз) на «Transmit» (Передача) или «Receive» (Прием).

ПРИМЕЧАНИЕ: Вариант «Receive» (Прием) используйте только в том случае, если монитор используется с двигателем, несовместимым со SmartCraft. Двигатель должен быть совместимым со стандартом J1939 или NMEA 2000.

ВАЖНАЯ ИНФОРМАЦИЯ: Использование MercMonitor на двигателях, несовместимых со SmartCraft, требует установки шлюза MercMonitor на прием. Если шлюз не будет установлен на прием, будет возникать множество сбоев, которые невозможно устранить. Переключение шлюза на прием позволяет избавиться от сбоев. См. раздел «Общие сведения — описание принятия шлюзовых протоколов MercMonitor», чтобы узнать, какие данные доступны для двигателей, несовместимых со SmartCraft.

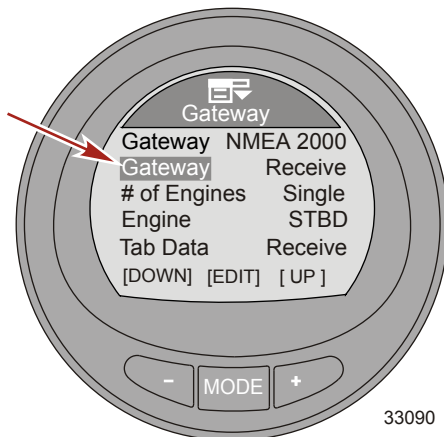

8. Нажмите кнопку «←» для выделения меню «# of Engines» (Количество двигателей).

НАСТРОЙКИ

9. Нажмите кнопку «MODE» (РЕЖИМ), чтобы изменить параметр «# of Engines» (Количество двигателей) и задать силовую установку с «Single» (Одним), «Dual» (Двумя), «Triple» (Тремя) или «Quad» (Четырьмя) двигателями.

ПРИМЕЧАНИЕ: Редактировать параметр «# of Engines» (Количество двигателей) можно только для приборов уровня 3. Остальные модели MercMonitor используют значение по умолчанию «Single» (Один двигатель).

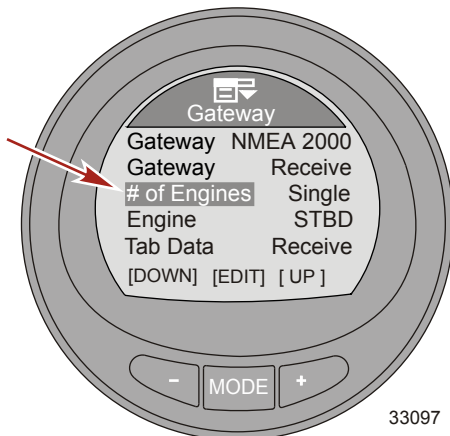

10. Нажмите кнопку «→» для выделения меню «Engine» (Двигатель).
11. Нажмите кнопку «MODE» (РЕЖИМ), чтобы изменить параметр «Engine» (Двигатель) на «STBD» (Двигатель по правому борту), «PORT» (Двигатель по левому борту), «STB2» (Двигатель 2 по правому борту) или «PRT2» (Двигатель 2 по левому борту).

ВАЖНАЯ ИНФОРМАЦИЯ: Данный параметр позволяет назначить прибор на конкретный двигатель.

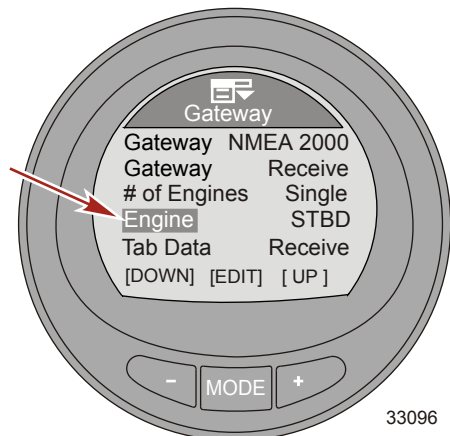

12. Нажмите кнопку «→» для выделения меню «Tab Data» (Данные закрылок).

НАСТРОЙКИ

13. Нажмите кнопку «MODE» (РЕЖИМ) для изменения параметра «Tab Data» (Данные закрылок) на «Transmit» (Передача) (TX) или «Receive» (Прием) (RX).

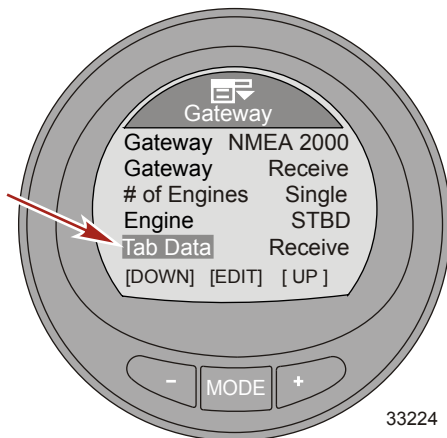

14. Нажмите кнопку «←» для выделения опции «Exit» (Выход). Нажмите кнопку «MODE» (РЕЖИМ) для возврата в меню «Settings» (Настройки).

Меню помощи

1. На экране «Main Menu» (Главное меню) нажимайте кнопку «←» или «+», чтобы выделить меню «Settings» (Настройки).
2. Нажмите кнопку «MODE» (РЕЖИМ) для входа в меню «Settings» (Настройки).

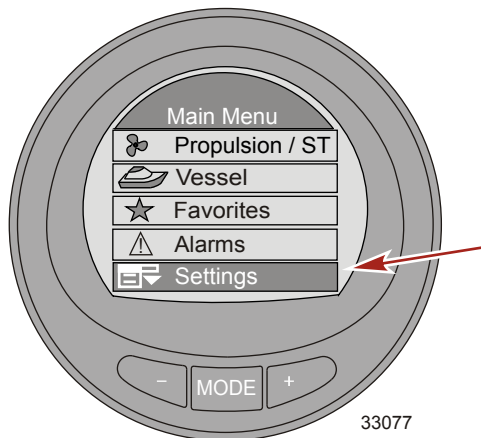

3. Нажмите кнопку «←» для выделения меню «Help» (Помощь).

НАСТРОЙКИ

4. Нажмите кнопку «MODE» (РЕЖИМ) для редактирования меню «Help» (Помощь).

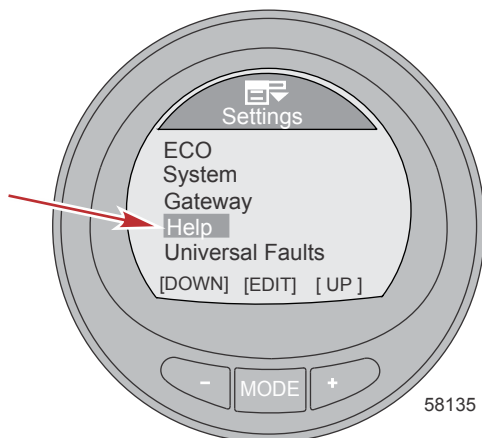

5. Нажмите кнопку «MODE» (РЕЖИМ) для получения справки о том, как сделать экран избранным.

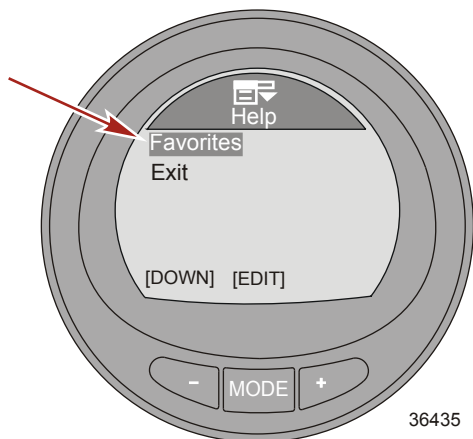

НАСТРОЙКИ

6. Откроется всплывающее окно с указанием удерживать кнопки «+» и «-» нажатыми, когда экран, который необходимо сделать избранным, виден на мониторе.

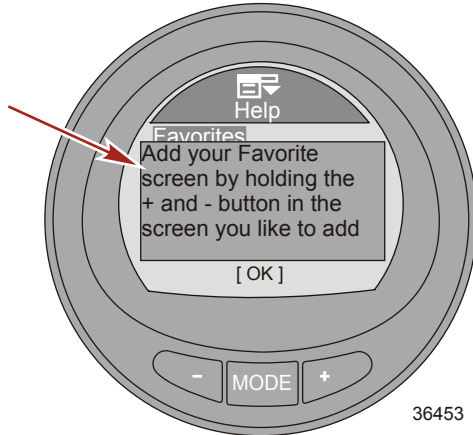

7. Нажмите кнопку «MODE» (РЕЖИМ) для возврата на главный экран «Help» (Помощь).
8. Нажмите кнопку «-», чтобы выделить опцию «Exit» (Выход), и нажмите кнопку «MODE» (РЕЖИМ) для выхода из меню «Help» (Помощь).
9. Нажмите кнопку «-», чтобы выделить опцию «Exit» (Выход), и нажмите кнопку «MODE» (РЕЖИМ) для выхода из меню «Settings» (Настройки).

Универсальный код неисправности

1. На экране «Main Menu» (Главное меню) нажимайте кнопку «-» или «+», чтобы выделить меню «Settings» (Настройки).
2. Нажмите кнопку «MODE» (РЕЖИМ) для открытия меню «Settings» (Настройки).

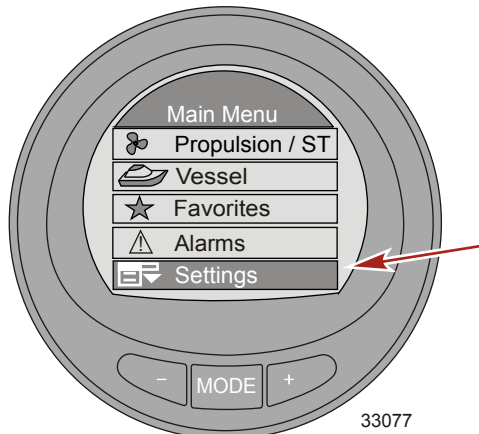

3. Нажмите кнопку «-» для выделения меню «Universal Fault Code» (Универсальный код неисправности).

НАСТРОЙКИ

4. Нажмите кнопку «MODE» (РЕЖИМ) для редактирования меню «Universal Fault Code» (Универсальный код неисправности).

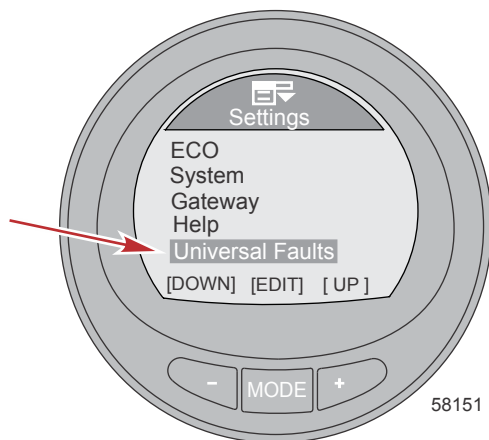

5. Нажмите кнопку «MODE» (РЕЖИМ) для включения («ON») или выключения («OFF») функции «Universal Fault Code» (Универсальный код неисправности).

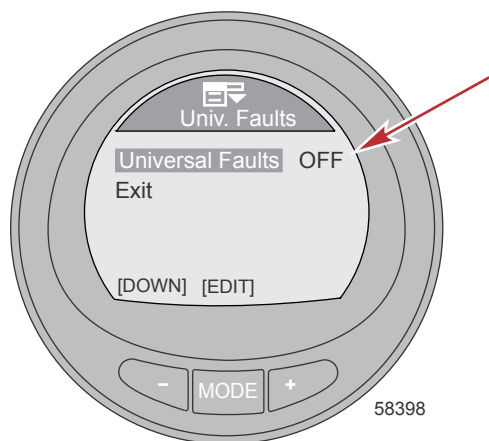

6. Нажмите кнопку «←» или «+», чтобы выделить параметр «Exit» (Выход), и нажмите кнопку «MODE» (РЕЖИМ) для закрытия меню «Universal Fault Code» (Универсальный код неисправности).

МЕНЮ ДВИГАТЕЛЬНОЙ УСТАНОВКИ

Использование экранов двигательной установки

Экраны меню «Propulsion» (Двигательная установка) отображают информацию о системах двигательной установки судна. Экраны, которые можно вызвать из меню «Propulsion» (Двигательная установка), могут отличаться в зависимости от типа двигателя, но среди них могут быть следующие:

- Battery voltage (Напряжение аккумуляторной батареи)
- RPM (Обороты двигателя)
- Water pressure (Давление воды)
- Coolant temperature (Температура охлаждающей жидкости)
- Oil temperature (Температура масла)
- Oil pressure (Давление масла)
- Peak speed (Максимальная скорость)
- Boost pressure (Давление нагнетания)
- Peak RPM (Максимальные обороты двигателя)
- Trim position (Положение дифферента)
- Tab position (Положение закрылок)
- Troll control (Управление подтормаживанием)
- Smart Tow

Доступные экраны двигательной установки

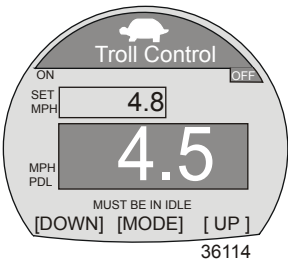
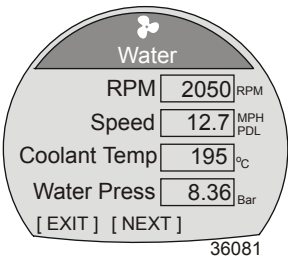
<p>Troll Control (Управление подтормаживанием)</p>	<p>Отображает значок, указывающий, что управление подтормаживанием включено или выключено. Управление осуществляется с помощью активного датчика скорости судна или датчика оборотов двигателя.</p>	
<p>Water (Вода)</p>	<p>Отображает обороты двигателя, скорость судна от активного датчика, температуру охлаждающей жидкости и давление воды.</p>	

МЕНЮ ДВИГАТЕЛЬНОЙ УСТАНОВКИ

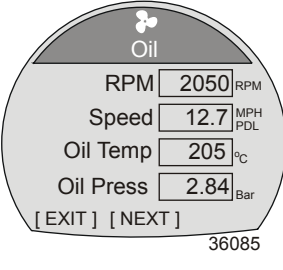
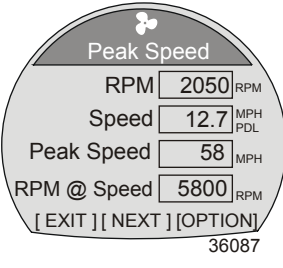
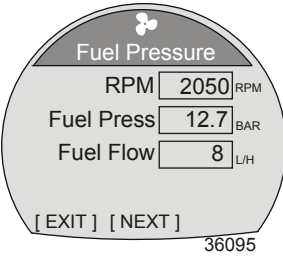
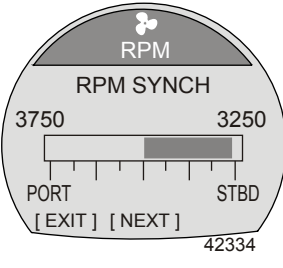
<p>Oil (Масло)</p>	<p>Отображает обороты двигателя, скорость судна от активного датчика, температуру и давление масла.</p>	 <p>Oil</p> <p>RPM 2050^{RPM}</p> <p>Speed 12.7^{MPH PDL}</p> <p>Oil Temp 205^{°C}</p> <p>Oil Press 2.84^{Bar}</p> <p>[EXIT] [NEXT]</p> <p>36085</p>
<p>Peak Speed (Максимальная скорость)</p>	<p>Отображает обороты двигателя, скорость судна от активного датчика, максимальную скорость судна и обороты двигателя при максимальной скорости. Максимальные значения можно сбросить.</p>	 <p>Peak Speed</p> <p>RPM 2050^{RPM}</p> <p>Speed 12.7^{MPH PDL}</p> <p>Peak Speed 58^{MPH}</p> <p>RPM @ Speed 5800^{RPM}</p> <p>[EXIT] [NEXT] [OPTION]</p> <p>36087</p>
<p>Fuel Pressure (Давление топлива)</p>	<p>Отображает обороты двигателя, давление топлива и объем топлива, расходуемый в час.</p>	 <p>Fuel Pressure</p> <p>RPM 2050^{RPM}</p> <p>Fuel Press 12.7^{BAR}</p> <p>Fuel Flow 8^{L/H}</p> <p>[EXIT] [NEXT]</p> <p>36095</p>
<p>RPM Synch (Синхронизация оборотов двигателя)</p>	<p>Отображает обороты двигателя и цветную полосу, указывающую на необходимость увеличения или уменьшения оборотов для синхронизации двигателей.</p>	 <p>RPM</p> <p>RPM SYNCH</p> <p>3750 3250</p> <p>PORT STBD</p> <p>[EXIT] [NEXT]</p> <p>42334</p>

МЕНЮ ДВИГАТЕЛЬНОЙ УСТАНОВКИ

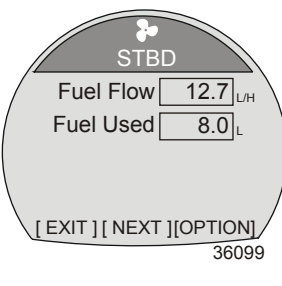
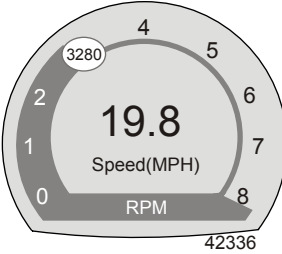
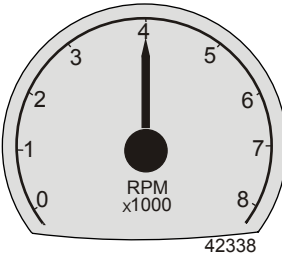
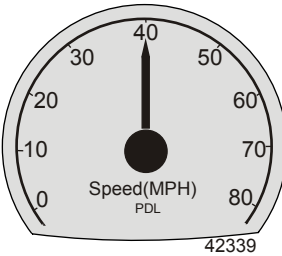
<p>Engine Location Fuel Use (Расположение двигателя и использование топлива)</p>	<p>Отображает расположение двигателя, к которому подключен прибор, текущий объем топлива, используемый в час, и объем использованного топлива. Объем использованного топлива можно сбросить. STBD (двигатель правого борта) PORT (двигатель левого борта) CNTR (центральный двигатель) STB2 (центральный двигатель правого борта) PRT2 (центральный двигатель левого борта)</p>	
<p>Double Screens (Двойные экраны)</p>	<p>Двойной экран отображает на внешнем и внутреннем дисплеях два выбранных типа данных. Данные на внешнем дисплее отображаются в виде столбчатой диаграммы с небольшим окном, которое движется вместе с верхним краем диаграммы. Данные на внутреннем дисплее отображаются в цифрах. Данные, которые можно выбрать: «RPM» (Обороты двигателя), «Speed» (Скорость), «Coolant Temp» (Температура охлаждающей жидкости), «Oil Temp» (Температура масла), «Seatemp» (Температура забортной воды), «Water Press» (Давление воды), «Oil Press» (Давление масла), «Fuel Flow» (Расход топлива), «Fuel» (Топливо), «Battery» (Аккумуляторная батарея) и «Depth» (Глубина).</p>	
<p>Analog Tachometer (Аналоговый тахометр)</p>	<p>Отображает обороты двигателя с помощью подвижной стрелки.</p>	
<p>Analog Speedometer (Аналоговый спидометр)</p>	<p>Отображает скорость судна с помощью подвижной стрелки. Доступно 2 диапазона: 0 – 80 или 0 – 120 для узлов, километров в час и миль в час.</p>	

МЕНЮ ДВИГАТЕЛЬНОЙ УСТАНОВКИ

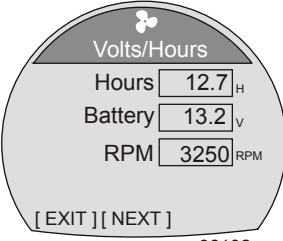
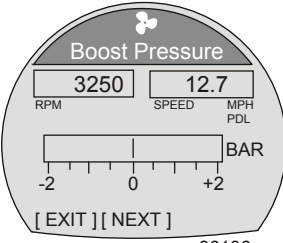
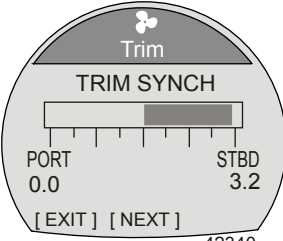
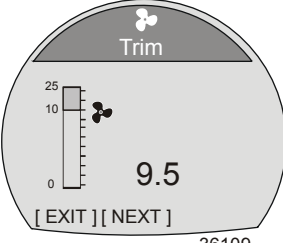
<p>Volts/Hours (Напряжение/ наработка)</p>	<p>Отображает общую наработку двигателя, текущее состояние заряда батареи и обороты двигателя.</p>	 <p>Volts/Hours Hours 12.7^H Battery 13.2^V RPM 3250^{RPM} [EXIT] [NEXT] 36102</p>
<p>Boost Pressure (Давление нагнетания)</p>	<p>Отображает обороты двигателя, скорость судна от активного датчика и давление в коллекторе.</p>	 <p>Boost Pressure RPM 3250 SPEED 12.7 MPH PDL BAR -2 0 +2 [EXIT] [NEXT] 36106</p>
<p>Trim Synch (Синхронизация дифферента) (для сдвоенного двигателя)</p>	<p>Отображает цветную полосу, указывающую на необходимость увеличения или уменьшения наклона для синхронизации наклона двигателей.</p>	 <p>Trim TRIM SYNCH PORT 0.0 STBD 3.2 [EXIT] [NEXT] 42340</p>
<p>Trim (Дифферент)</p>	<p>Отображает положение дифферента с помощью значка с вращающимся пропеллером и значения, соответствующего значку с пропеллером.</p>	 <p>Trim 25 10 0 9.5 [EXIT] [NEXT] 36109</p>

МЕНЮ ДВИГАТЕЛЬНОЙ УСТАНОВКИ

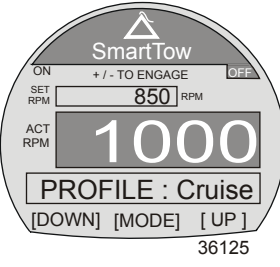
<p>Trim/Tab (Дифферент/закрылки)</p>	<p>Отображает положение закрылок левого и правого бортов с помощью значка с движущейся закрылкой и положение дифферента с помощью значка с вращающимся пропеллером. В нижней части экрана также отображается значение, соответствующее положению значков.</p>	
<p>Smart Tow</p>	<p>Отображает значок, указывающий, что система Smart Tow включена или отключена. Позволяет выбрать круиз-контроль или управление запуском, выбрать уровень управления запуском от 1 до 5, включая ECO, создать до 8 уровней запуска выше уровня ECO, указать, будет ли система Smart Tow работать на основании оборотов двигателя или скорости.</p>	

Экран управления подтормаживанием

Экран «Troll Control» (Управление подтормаживанием) отображает значок, указывающий, что управление подтормаживанием включено или выключено, обороты двигателя или скорость судна. Управление подтормаживанием может выполняться на основании скорости судна или оборотов двигателя.

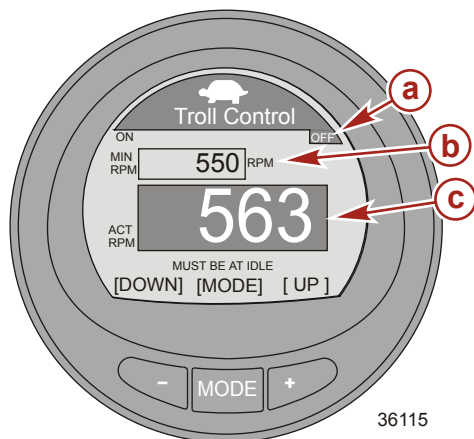

- a** - Значок, указывающий, что управление подтормаживанием включено или выключено
- b** - Установка оборотов двигателя
- c** - Фактическое число оборотов двигателя

36115

ВКЛЮЧЕНИЕ И ВЫКЛЮЧЕНИЕ УПРАВЛЕНИЯ ПОДТОРМАЖИВАНИЕМ

1. Двигатель должен работать, а дистанционное управление должно быть установлено на неподвижное состояние.

МЕНЮ ДВИГАТЕЛЬНОЙ УСТАНОВКИ

2. Для включения управления подтормаживанием нажмите кнопки «-» и «+» одновременно. Появится значок с указанием, что управление подтормаживанием включено, а информация под оборотами двигателя изменится на «+/- TO DISENGAGE» (Нажать +/-, чтобы отключить).

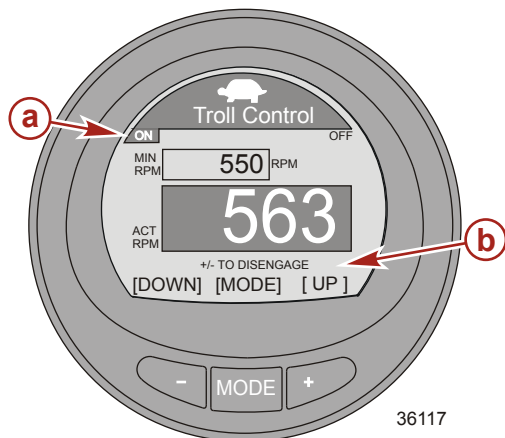

- a** - Значок с указанием, что управление подтормаживанием включено
- b** - «+/- TO DISENGAGE» (Нажать +/-, чтобы отключить)

3. Нажмите кнопку «-» или «+», чтобы уменьшить или увеличить обороты двигателя.

ПРИМЕЧАНИЕ: Минимальные и максимальные обороты двигателя зависят от силовой установки.

4. Для выключения управления подтормаживанием нажмите кнопки «-» и «+» одновременно или установите рукоятку дистанционного управления в нейтральное положение. Появится значок с указанием, что управление подтормаживанием выключено, а информация под оборотами двигателя изменится на «+/- TO ENGAGE» (Нажать +/-, чтобы включить).

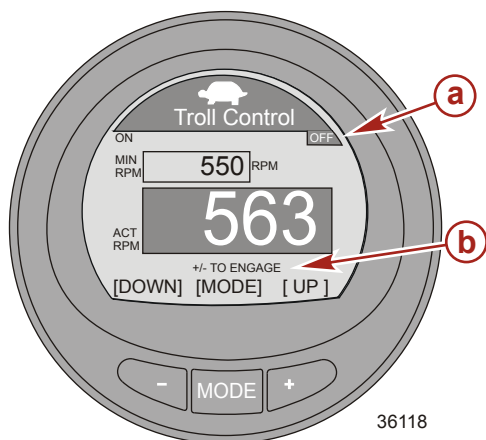

- a** - Значок с указанием, что управление подтормаживанием выключено
- b** - «+/- TO ENGAGE» (Нажать +/-, чтобы включить)

МЕНЮ ДВИГАТЕЛЬНОЙ УСТАНОВКИ

ИЗМЕНЕНИЕ РЕЖИМА УПРАВЛЕНИЯ ПОДТОРМАЖИВАНИЕМ

Функция управления подтормаживанием может работать на основании оборотов двигателя или скорости судна. Чтобы использовать функцию управления подтормаживанием на основании скорости судна, должно быть установлено лопастное колесо. При использовании функции управления подтормаживанием на основании оборотов двигателя скорость судна будет меняться в зависимости от условий, которые действуют на судно: ветер, волны или течение. При использовании функции управления подтормаживанием на основании скорости судна обороты двигателя будут меняться в зависимости от условий, которые действуют на судно: ветер, волны или течение. Изменять режим управления подтормаживанием можно вне зависимости от того, включена функция или нет.

1. Когда виден экран управления подтормаживанием, нажмите и удерживайте кнопку «MODE» (РЕЖИМ), пока режим не изменится.

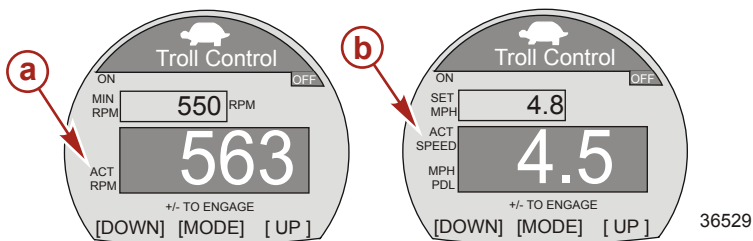

- a** - Режим на основании оборотов двигателя
- b** - Режим на основании скорости

2. Нажмите кнопку «-» или «+», чтобы изменить скорость. Обороты двигателя меняются согласно выбранной скорости, если активно управление подтормаживанием.
3. Для переключения на режим оборотов двигателя нажмите и удерживайте кнопку «MODE» (РЕЖИМ), пока режим не изменится.
4. Если на судне не установлено лопастное колесо, при переключении в режим скорости под окном «ACT SPEED» (Фактическая скорость) появится информация «PADDLE REQUIRED» (Требуется лопастное колесо).

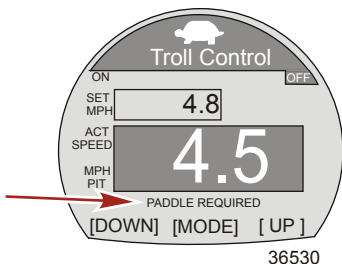

МЕНЮ ДВИГАТЕЛЬНОЙ УСТАНОВКИ

Экран воды

Экран «Water» (Вода) отображает обороты двигателя, скорость судна от активного датчика, температуру охлаждающей жидкости и давление воды.

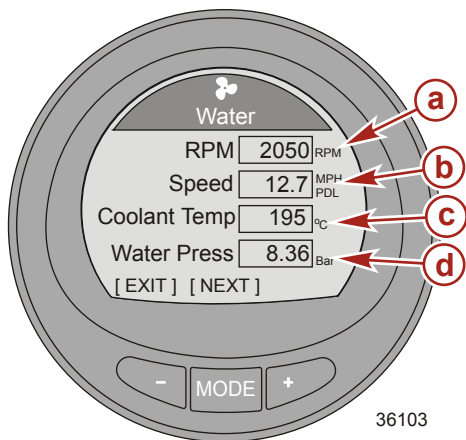

- a** - Обороты двигателя
- b** - Скорость судна
- c** - Температура охлаждающей жидкости
- d** - Давление воды

Экран масла

Экран «Oil» (Масло) отображает обороты двигателя, скорость судна от активного датчика, температуру охлаждающей и давление масла.

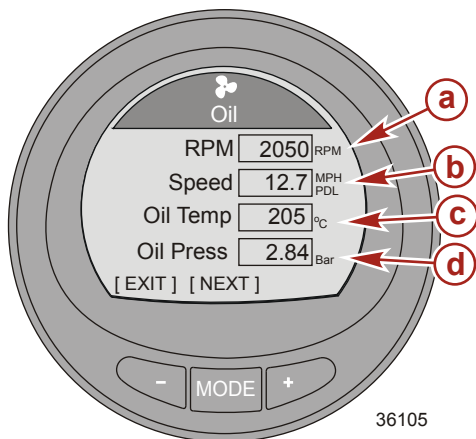

- a** - Обороты двигателя
- b** - Скорость судна
- c** - Температура масла
- d** - Oil pressure (Давление масла)

МЕНЮ ДВИГАТЕЛЬНОЙ УСТАНОВКИ

Экран максимальной скорости

Экран «Peak Speed» (Максимальная скорость) отображает обороты двигателя, скорость судна от активного датчика, максимальную скорость судна и обороты двигателя при максимальной скорости. Максимальные значения автоматически обновляются, если превышены записанные значения.

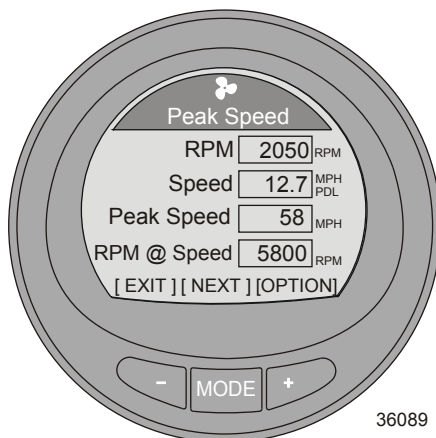

36089

СБРОС МАКСИМАЛЬНЫХ ЗНАЧЕНИЙ

Можно сбросить максимальные значения, чтобы записать новую информацию.

1. Нажмите кнопку «+», чтобы открыть опцию сброса максимальных значений.
2. Нажмите кнопку «-» («Yes» (Да)) или «+» («No» (Нет)) для сброса максимальных значений. Система вернется к экрану «Peak Speed» (Максимальная скорость).

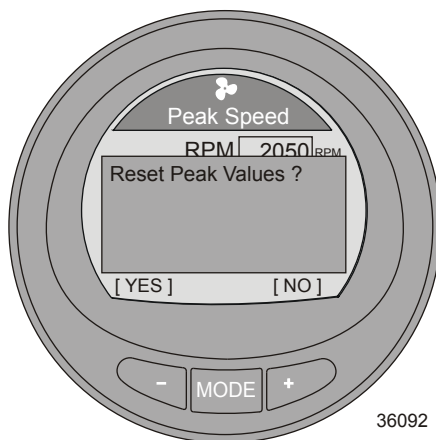

36092

МЕНЮ ДВИГАТЕЛЬНОЙ УСТАНОВКИ

Экран давления топлива

Экран «Fuel Pressure» (Давление топлива) отображает обороты двигателя, давление топлива и объем топлива, расходуемый в час. Расход топлива рассчитывает блок РСМ/ЕСМ.

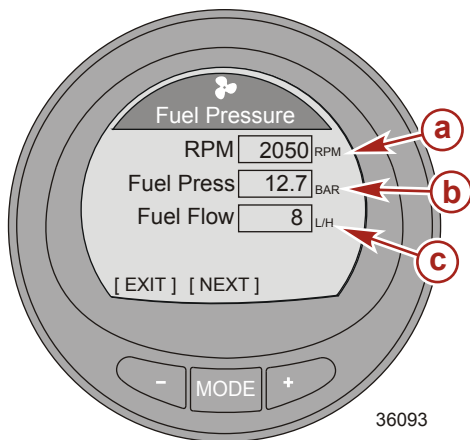

- a-** Обороты двигателя
- b-** Давление топлива
- c-** Расход топлива

Экран синхронизации оборотов двигателей

Экран «RPM SYNCH» (Синхронизация оборотов двигателей) отображает обороты двигателей и цветную полосу, которая удлиняется под двигатель с более низкими оборотами. Цветная полоска уменьшается в размере, если обороты двигателей близки к синхронизации.

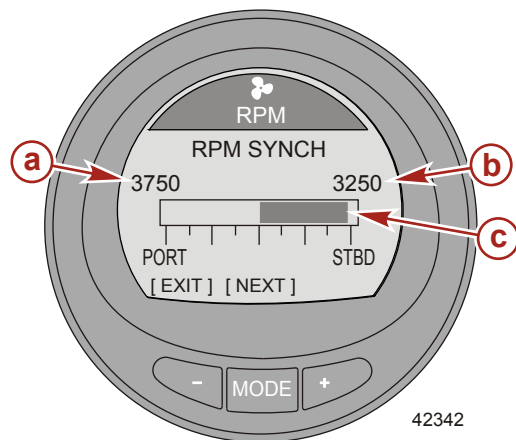

- a-** Число оборотов двигателя левого борта
- b-** Число оборотов двигателя правого борта
- c-** Цветная полоска указывает, что обороты двигателя правого борта низкие

МЕНЮ ДВИГАТЕЛЬНОЙ УСТАНОВКИ

Расположение двигателя и использование топлива

Данный экран в верхней части отображает расположение двигателя, к которому подключен прибор, текущий объем топлива, используемый в час, и объем использованного данным двигателем топлива. Объем использованного топлива можно сбросить.

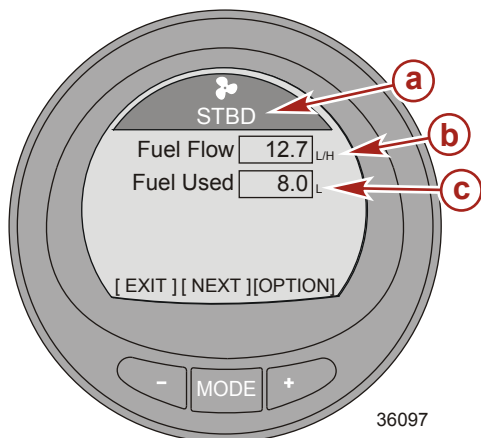

- a- Расположение двигателя, к которому подключен прибор
- b- Расход топлива
- c- Использованное топливо

СБРОС ЗНАЧЕНИЯ ИСПОЛЬЗОВАННОГО ТОПЛИВА

1. Нажмите кнопку «+», чтобы открыть опцию сброса «Fuel Used» (Использованное топливо).
2. Нажмите кнопку «-» («Yes» (Да)) для сброса значения использованного топлива или «+» («No» (Нет)) для возврата к предыдущему экрану.

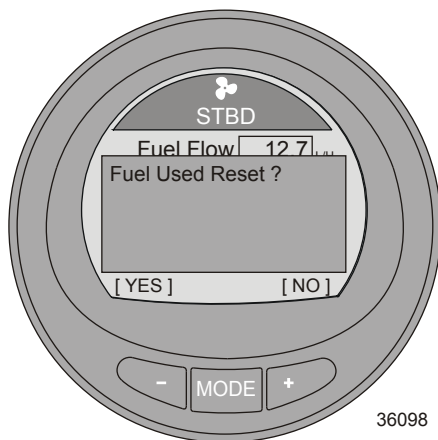

МЕНЮ ДВИГАТЕЛЬНОЙ УСТАНОВКИ

Двойной экран

Двойной экран отображает на внешнем и внутреннем дисплеях два выбранных типа данных. Данные на внешнем дисплее отображаются в виде столбчатой диаграммы с небольшим окном, которое движется вместе с верхним краем диаграммы. Данные на внутреннем дисплее отображаются в цифрах. Данные, которые можно выбрать: «RPM» (Обороты двигателя), «Speed» (Скорость), «Coolant Temp» (Температура охлаждающей жидкости), «Oil Temp» (Температура масла), «Seatemp» (Температура забортной воды), «Water Press» (Давление воды), «Oil Press» (Давление масла), «Fuel Flow» (Расход топлива), «Fuel» (Топливо), «Battery» (Аккумуляторная батарея) и «Depth» (Глубина). Доступно 5 двойных экранов.

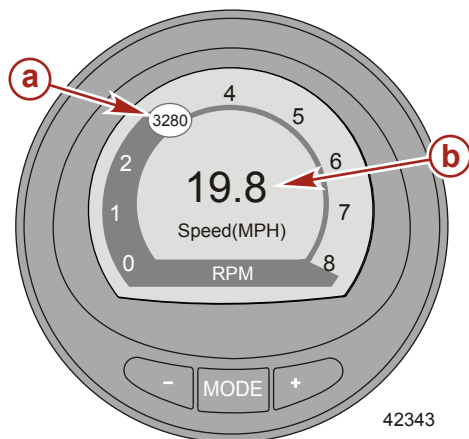

- a - Движущееся окно, отображающее обороты двигателя
- b - Скорость судна

42343

Экран аналогового тахометра

Аналоговый тахометр отображает обороты двигателя с помощью подвижной стрелки, имитируя механический аналоговый тахометр.

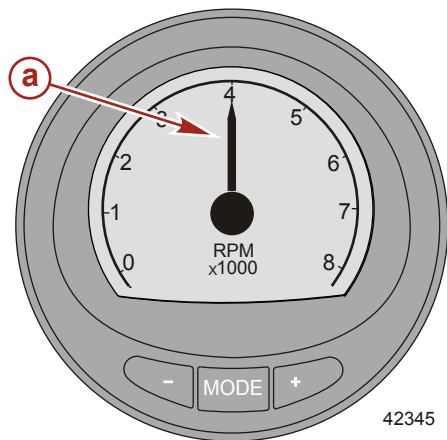

- a - Подвижная стрелка

42345

МЕНЮ ДВИГАТЕЛЬНОЙ УСТАНОВКИ

Экран аналогового спидометра

Аналоговый спидометр отображает скорость судна с помощью подвижной стрелки, имитируя механический аналоговый спидометр. Имеется два варианта спидометра: 0–80 и 0–120.

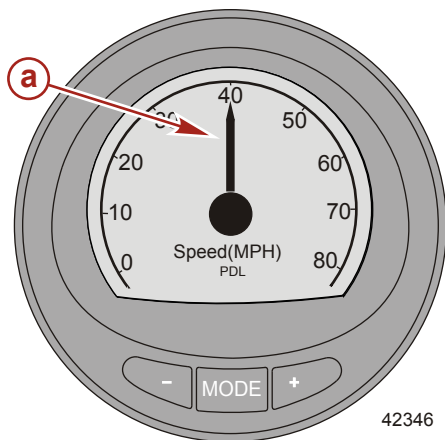

a - Подвижная стрелка

Экран напряжения/наработки

Экран «Volts/Hours» (Напряжение/наработка) отображает общую наработку двигателя, текущее состояние заряда батареи и обороты двигателя.

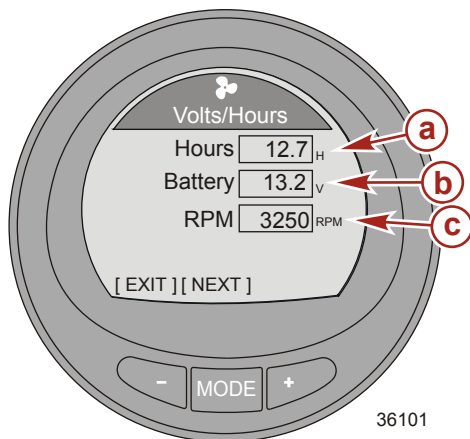

a - Общая наработка двигателя
b - Состояние заряда батареи
c - Обороты двигателя

МЕНЮ ДВИГАТЕЛЬНОЙ УСТАНОВКИ

Экран давления нагнетания

Экран «Boost Pressure» (Давление нагнетания) отображает обороты двигателя, скорость судна от активного датчика и давление в коллекторе.

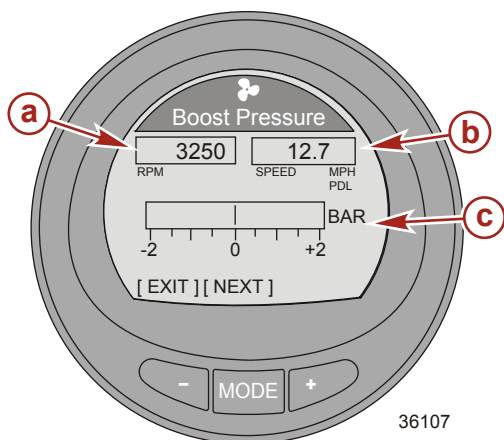

- a** - Обороты двигателя
- b** - Скорость судна
- c** - Давление в коллекторе

Экран синхронизации дифферента

Экран «Trim Synch» (Синхронизация дифферента) отображает цветную полосу, указывающую на необходимость увеличения или уменьшения наклона для синхронизации наклона двигателей. Цифры представляют собой контрольную точку, которая отображает положение дифферента вне синхронизации.

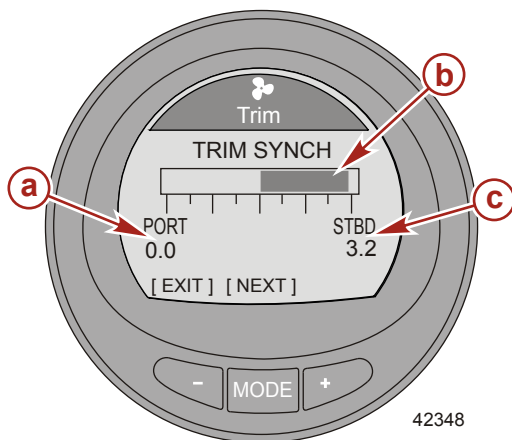

- a** - Контрольная точка дифферента двигателя левого борта
- b** - Цветная полоска
- c** - Контрольная точка дифферента двигателя правого борта

МЕНЮ ДВИГАТЕЛЬНОЙ УСТАНОВКИ

Экран дифферента

Экран «Trim» (Дифферент) отображает положение дифферента с помощью знака с вращающимся пропеллером и значения, соответствующего значку с пропеллером.

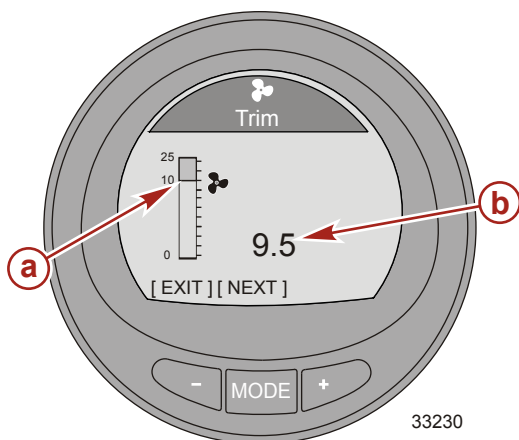

- a - Индикатор дифферента
- b - Цифра, указывающая относительное положение

Экран дифферента/закрылок

Экран «Trim/Tab» (Дифферент/закрылки) отображает положение закрылок левого и правого бортов с помощью движущегося значка, который указывает относительное положение закрылок. Цифра под отображением закрылки отображает ее относительное положение. В центре дисплея отображается положение дифферента с помощью движущегося значка, который указывает относительное положение дифферента. Цифра под отображением дифферента отображает относительное положение дифферента.

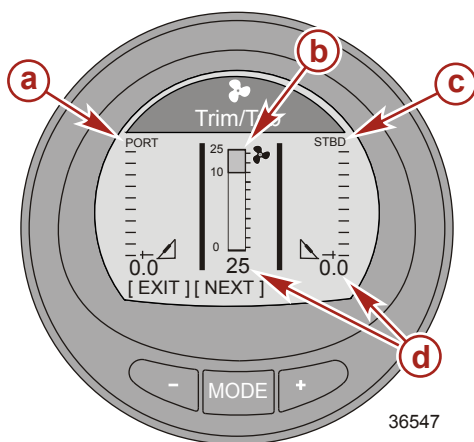

- a - Индикатор закрылки левого борта
- b - Индикатор дифферента
- c - Индикатор закрылки правого борта
- d - Цифра, указывающая относительное положение

МЕНЮ ДВИГАТЕЛЬНОЙ УСТАНОВКИ

Система интеллектуальной буксировки

РАБОТА SMART TOW

ПРИМЕЧАНИЕ: Круиз-контроль и управление запуском доступны только для двигателей Gen I (2007) и более новых двигателей DTS.

ПРИМЕЧАНИЕ: Минимальный и максимальный пределы для круиз-контроля зависят от типа силовой установки.

Существует два режима круиз-контроля: режим контроля оборотов двигателя и режим контроля скорости. При запуске системы управления наследуется выбранный режим управления. Существует 5 уровней запуска. 1 уровень наиболее плавный, а 5 уровень наиболее агрессивный.

Выше уровня запуска 5 существует уровень «Launch ECO». «Launch ECO» использует значение оптимальной скорости работы двигателя, полученное из профиля ECO, и записывает в «Launch ECO» обороты двигателя из профиля ECO. После «Launch ECO» существует 8 настраиваемых параметров запуска. Имя каждого из настраиваемых уровней запуска может содержать до семи символов для идентификации.

ПРИМЕЧАНИЕ: Для использования контроля настройки скорости требуется установленное лопастное колесо или блок GPS SmartCraft.

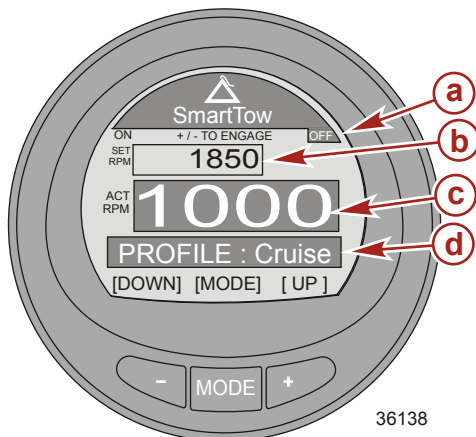

- a - Значок отключенного состояния
- b - Уставка числа оборотов двигателя
- c - Фактическое число оборотов двигателя
- d - Режим контроля

36138

МЕНЮ ДВИГАТЕЛЬНОЙ УСТАНОВКИ

1. Для включения функции «Smart Tow» нажмите кнопки «-» и «+» одновременно. В верхнем левом углу появится значок включенного состояния Smart Tow, и информация над «SET RPM» (Установленное число оборотов двигателя) изменится на «+/- TO DISENGAGE» (Нажать +/-, чтобы отключить). Когда включена система Smart Tow значок ее включенного состояния будет виден на всех экранах монитора.

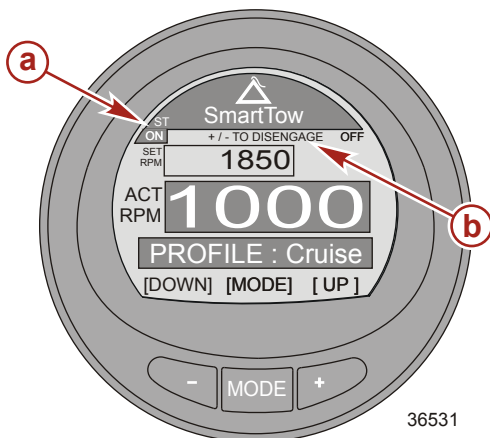

- a - Значок включенного состояния
- b - «+/- TO DISENGAGE» (Нажать +/-, чтобы отключить)

2. Включите переднюю передачу. Чтобы функция круиз-контроля Smart Tow работала, дроссельная заслонка должна находиться выше установленного уровня оборотов двигателя или скорости. Когда дроссельная заслонка опускается ниже установленного уровня оборотов двигателя или скорости, то число оборотов двигателя будет уменьшаться при перемещении дроссельной заслонки.
3. Нажмите кнопку «-», чтобы уменьшить обороты двигателя. Нажмите кнопку «+», чтобы увеличить обороты двигателя.
4. Для выключения функции «Smart Tow» нажмите кнопки «-» и «+» одновременно. В верхнем правом углу появится значок выключенного состояния Smart Tow, и информация над «SET RPM» (Установленное число оборотов двигателя) изменится на «+/- TO ENGAGE» (Нажать +/-, чтобы включить).

Изменение режима круиз-контроля

Существует два режима круиз-контроля: режим контроля оборотов двигателя и режим контроля скорости. Для использования скорости судна требуется установленное лопастное колесо или блок GPS SmartCraft. При использовании круиз-контроля на основании оборотов двигателя скорость судна будет меняться в зависимости от условий, которые действуют на судно: ветер, волны или течение. При использовании круиз-контроля на основании скорости судна обороты двигателя будут меняться в зависимости от условий, которые действуют на судно: ветер, волны или течение. Изменять режим круиз-контроля можно вне зависимости от того, включена функция или нет.

МЕНЮ ДВИГАТЕЛЬНОЙ УСТАНОВКИ

1. Для изменения режима круиз-контроля нажмите и удерживайте кнопку «MODE» (РЕЖИМ), пока режим не изменится.

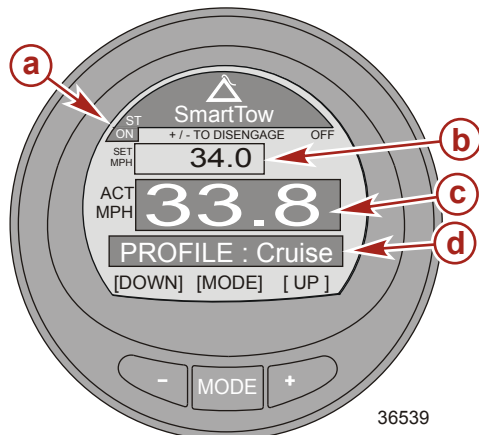

- a - Значок включенного состояния
- b - Уставка числа оборотов двигателя
- c - Фактическое число оборотов двигателя
- d - Режим контроля

2. Работа функции круиз-контроля на основании скорости не отличается от работы на основании оборотов двигателя. Включите переднюю передачу. Чтобы функция круиз-контроля Smart Tow работала, дроссельная заслонка должна находиться выше установленного уровня скорости. Когда дроссельная заслонка опускается ниже установленного уровня скорости, то число оборотов двигателя будет уменьшаться при перемещении дроссельной заслонки.
3. Нажмите кнопку «-», чтобы снизить скорость. Нажмите кнопку «+», чтобы увеличить скорость.
4. Для выключения функции «Smart Tow» нажмите кнопки «-» и «+» одновременно. В верхнем правом углу появится значок выключенного состояния Smart Tow, и информация над «SET MPH» (Установленная скорость в милях в час) изменится на «+/- TO ENGAGE» (Нажать +/-, чтобы включить).

Выбор управления запуском

1. Когда виден экран круиз-контроля «Smart Tow», нажмите кнопку «MODE» (РЕЖИМ). На профильном экране приблизительно на три секунды появится значок человека на лыжах.

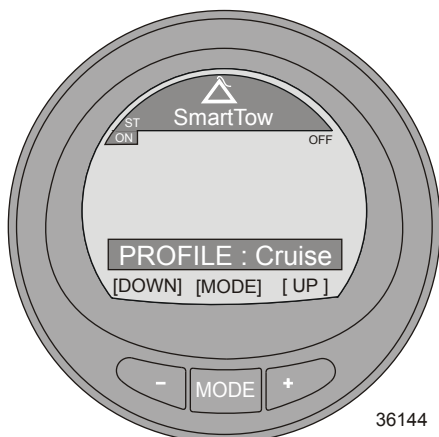

МЕНЮ ДВИГАТЕЛЬНОЙ УСТАНОВКИ

2. Когда виден профильный экран, нажмите кнопку «-» или «+», чтобы прокрутить или изменить режим, включая «ECO Launch» и все настройки.

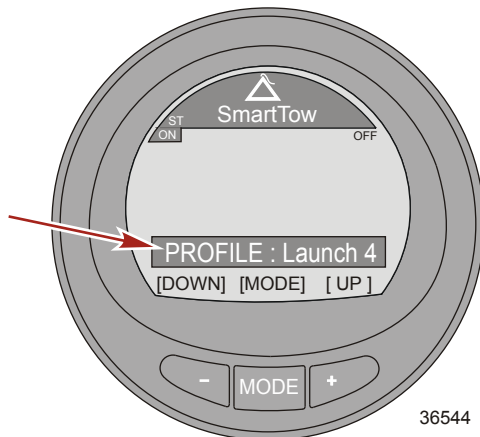

3. После выбора настройки запуска система вернется к экрану «Smart Tow» и выбранная настройка запуска будет видна в нижнем окне.

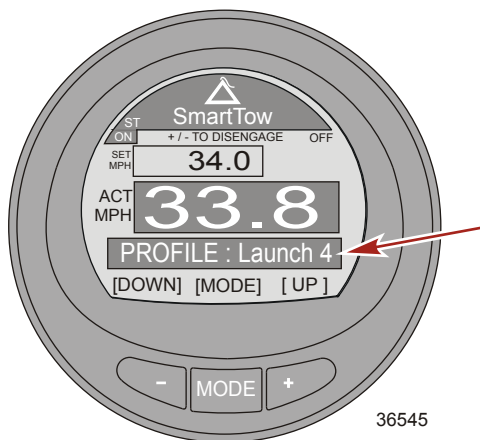

Уровень запуска 4

МЕНЮ ДВИГАТЕЛЬНОЙ УСТАНОВКИ

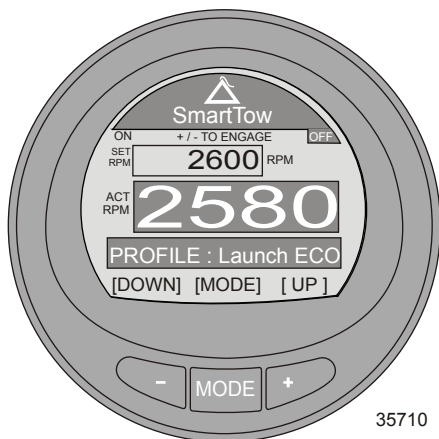

Уровень запуска ECO

4. Для изменения уровня запуска нажмите кнопку «MODE» (РЕЖИМ), затем нажмите кнопку «-» или «+», чтобы изменить настройку.
5. Для изменения режима круиз-контроля нажмите и удерживайте кнопку «MODE» (РЕЖИМ), пока режим не изменится.

СОЗДАНИЕ СПЕЦИАЛЬНЫХ ПАРАМЕТРОВ ЗАПУСКА

ПРИМЕЧАНИЕ: Круиз-контроль и управление запуском доступны только для двигателей Gen I (2007) и более новых двигателей DTS.

ПРИМЕЧАНИЕ: Минимальный и максимальный пределы для круиз-контроля зависят от типа силовой установки.

После уровня запуска ECO существует восемь настраиваемых уровней. Имя каждого из настраиваемых уровней запуска может содержать до семи символов для идентификации. Специальный параметр запуска может контролироваться числом оборотов или скоростью. Для использования контроля настройки скорости требуется установленное лопастное колесо или блок GPS SmartCraft.

1. На экране «Main Menu» (Главное меню) нажимайте кнопку «-» или «+», чтобы выделить меню «Propulsion» (Двигательная установка). Нажмите кнопку «MODE» (РЕЖИМ) для входа в меню «Propulsion» (Двигательная установка).
2. Нажмите кнопку «-» или «+» для выделения меню «Smart Tow».
3. Нажмите кнопку «MODE» (РЕЖИМ). На профильном экране приблизительно на три секунды появится значок человека на лыжах.

МЕНЮ ДВИГАТЕЛЬНОЙ УСТАНОВКИ

4. Когда виден экран со значком человека на лыжах, нажмите кнопку «+», чтобы выйти за пределы «Launch ECO».

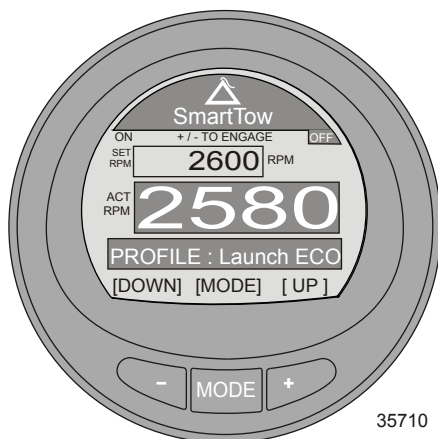

5. Окно «Profile» (Профиль) изменится на «New User» (Новый пользовательский).

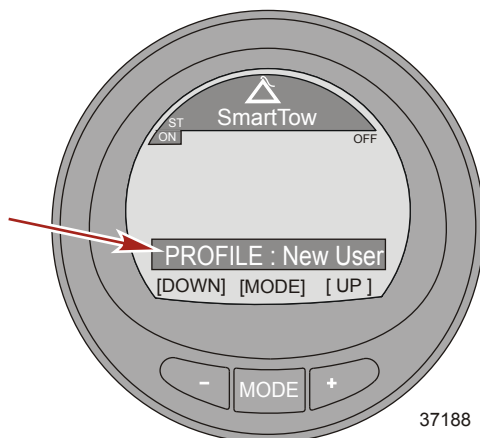

6. Приблизительно через 3 секунды будет включен режим редактирования «New User» (Новый пользовательский) и будет выделено «Name» (Имя) нового пользователя.
7. Нажмите кнопку «←» или «+» для изменения буквенного символа. Нажмите кнопку «MODE» (РЕЖИМ) для перехода к следующему символу. Нажмите кнопку «→» или «+» для изменения следующего буквенного символа. Продолжайте данный процесс до завершения ввода имени уровня запуска.

МЕНЮ ДВИГАТЕЛЬНОЙ УСТАНОВКИ

ПРИМЕЧАНИЕ: Необходимо отредактировать все символы, прежде чем появится возможность редактирования «RPM Set Point» (Уставка числа оборотов двигателя).

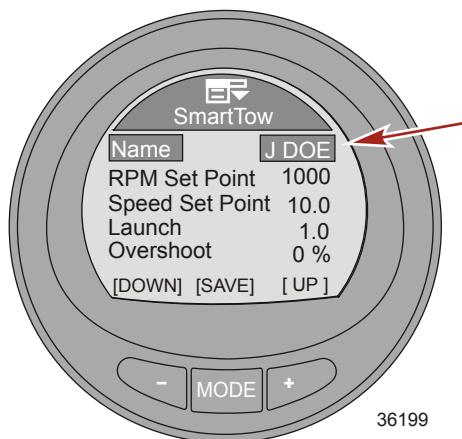

8. Нажмите кнопку «MODE» (РЕЖИМ) для выхода из режима редактирования «Name» (Имени).
9. Нажмите кнопку «←» для выделения опции «RPM Set Point» (Уставка числа оборотов двигателя).
10. Нажмите кнопку «MODE» (РЕЖИМ) для редактирования опции «RPM Set Point» (Уставка числа оборотов двигателя).
11. Нажмите кнопку «←» или «+», чтобы изменить параметр «RPM Set Point» (Установка числа оборотов двигателя).
12. Нажмите кнопку «MODE» (РЕЖИМ) для выхода из режима редактирования опции «RPM Set Point» (Уставка числа оборотов двигателя).
13. Нажмите кнопку «←» для выделения опции «Speed Set Point» (Уставка скорости).
14. Нажмите кнопку «MODE» (РЕЖИМ) для редактирования опции «Speed Set Point» (Уставка скорости).
15. Нажмите кнопку «←» или «+», чтобы изменить параметр «Speed Set Point» (Установка скорости).
16. Нажмите кнопку «MODE» (РЕЖИМ) для выхода из режима редактирования опции «Speed Set Point» (Уставка скорости).
17. Нажмите на кнопку «←» для выделения опции «Launch» (Запуск).
18. Нажмите кнопку «MODE» (РЕЖИМ) для редактирования опции «Launch» (Запуск).
19. Нажмите кнопку «←» или «+», чтобы изменить настройку параметра «Launch» (Запуск).

ПРИМЕЧАНИЕ: Существуют 5 уровней запуска. 1 уровень наиболее плавный, а 5 уровень наиболее агрессивный.

20. Нажмите кнопку «MODE» (РЕЖИМ) для выхода из режима «Launch» (Запуск).
21. Нажмите на кнопку «←» для выделения опции «Overshoot» (Превышение).
22. Нажмите кнопку «MODE» (РЕЖИМ) для редактирования опции «Overshoot» (Превышение).

ПРИМЕЧАНИЕ: «Overshoot» (Превышение) – это число оборотов двигателя, на которое двигатель превысит «RPM Set Point» (Уставку числа оборотов двигателя).

23. Нажмите кнопку «←» или «+», чтобы изменить настройку процентов превышения.
24. Нажмите кнопку «MODE» (РЕЖИМ) для выхода из режима «Overshoot» (Превышение).
25. Нажмите на кнопку «←» для выделения опции «Duration» (Продолжительность).
26. Нажмите кнопку «MODE» (РЕЖИМ) для редактирования параметра «Duration» (Продолжительность).

МЕНЮ ДВИГАТЕЛЬНОЙ УСТАНОВКИ

ПРИМЕЧАНИЕ: «Duration» (Продолжительность) — это время, в течение которого допускается превышение установленного числа оборотов двигателя.

ВАЖНАЯ ИНФОРМАЦИЯ: При использовании Smart Tow установки числа оборотов двигателя и скорости изменятся на последнее установленное значение, использованное для данного нового пользовательского уровня.

27. Нажмите кнопку «-» или «+», чтобы изменить продолжительность в секундах.
28. Нажмите кнопку «MODE» (РЕЖИМ) для выхода из режима «Duration» (Продолжительность).
29. Нажмите кнопку «-» для выделения опции «Exit» (Выход).
30. Нажмите кнопку «MODE» (РЕЖИМ) для выхода из режима пользовательского запуска.

МЕНЮ СУДНА

Использование экранов судна

Экраны меню судна отображают информацию относительно судна и соответствующих систем. Экраны, которые можно вызвать из меню судна, могут отличаться в зависимости от типа двигателя, но среди них могут быть следующие:

- Economy (ECO) (Экономичность (ECO))
- Trip data (Данные о пути)
- Generator data (Данные генератора)

ПРИМЕЧАНИЕ: Генератор должен быть способен пересылать данные в сети контроллеров.

- Range (Диапазон)
- Trim (Дифферент)
- Fuel tank1 (1 топливный бак)
- Tank 2 (2 бак)
- Tabs (Закрылки)
- GPS information (Информация GPS)
- Waypoint information (Информация о точке маршрута)
- Steering position (Положение рулевого механизма)
- Depth (Глубина)

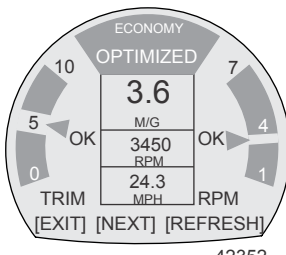
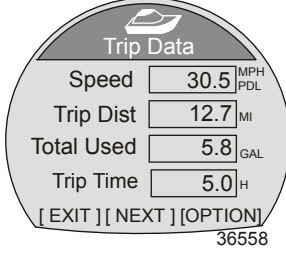

Доступные экраны судна

<p>Economy (ECO) (Экономичность (ECO))</p>	<p>Программное обеспечение контролирует датчики двигателя и регистрирует максимальную экономию топлива, когда судно движется. Когда программное обеспечение регистрирует повышение экономии топлива, прибор записывает значения дифферента и оборотов двигателя в этот момент. Данные расчеты выполняются вне зависимости от того, виден экран ECO или нет. Когда программное обеспечение записывает значения дифферента и оборотов двигателя, оно стрелками указывает оператору оптимальную скорость движения и регулировку дифферента. Экран ECO не нуждается в калибровке, хотя можно настроить прибор согласно Вашему стилю вождения. Оптимальные значения на экране экономичности можно сбросить.</p>	
<p>Trip Data (Данные о пути)</p>	<p>Отображает скорость судна с помощью соответствующего датчика, текущее пройденное расстояние, общий объем использованного топлива и общее текущее время в пути. Значения расстояния, использованного топлива и времени можно сбросить.</p>	

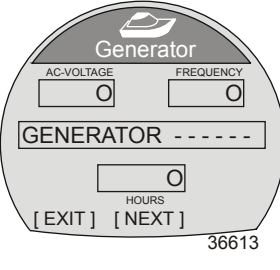
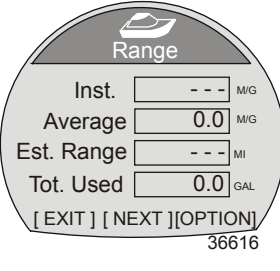
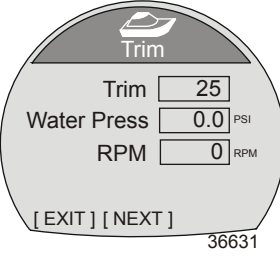
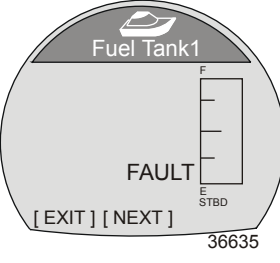
МЕНЮ СУДНА

<p>Generator (Генератор)</p>	<p>Отображает напряжение перем. тока, частоту в Гц, расположение или имя генератора и время работы генератора. Чтобы данный экран отображал информацию, генераторная установка должна иметь интерфейс для связи с шиной CAN.</p>	
<p>Range (Диапазон)</p>	<p>Отображает текущее значение экономии топлива, средний объем использованного топлива, расчетное расстояние, которое судно может пройти, на основании текущего расхода, а также общий объем использованного топлива. Значения среднего и общего объема использованного топлива можно сбросить.</p>	
<p>Trim (Дифферент)</p>	<p>Отображает положение системы дифферента, давление воды в двигателе и обороты двигателя.</p>	
<p>Fuel Tank1 (1 топливный бак)</p>	<p>Отображает уровень топлива в баке, расположение топливного бака. При возникновении проблем с топливным баком выводится сообщение «FAULT» (НЕИСПРАВНОСТЬ). Его также можно обозначить как неустановленный («Not inst»). Если он обозначается как неустановленный экран «Fuel Tank 1» (1 топливный бак) будет недоступен.</p>	

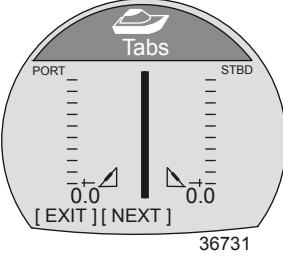
МЕНЮ СУДНА

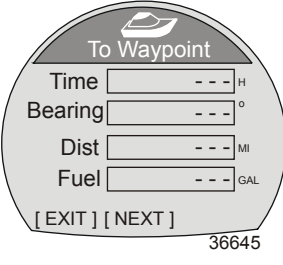
<p>Tank 2 (2 бак)</p>	<p>2 бак можно обозначить как неустановленный, топливный, водяной или сливной, если он установлен на судне с 4-тактным двигателем. Если он обозначен как топливный, можно выполнить калибровку по умолчанию или с помощью добавления топлива. Если он обозначен как водяной или сливной, калибровка выполняется по умолчанию.</p>	 <p>The screenshot shows a circular gauge titled 'Water Tank'. In the center, a large '0' is followed by a '%' sign. To the right is a vertical scale with 'F' at the top and 'E' at the bottom, with 'STBD' written below it. At the bottom of the gauge, there are two buttons: '[EXIT]' and '[NEXT]'. The number '36637' is displayed at the bottom right of the gauge area.</p>
<p>Закрылки</p>	<p>Отображает положение закрылок с помощью цифр и столбчатых диаграмм.</p>	 <p>The screenshot shows a circular gauge titled 'Tabs'. It features a vertical scale with 'PORT' on the left and 'STBD' on the right. A central vertical bar indicates the flap position. At the bottom of the scale, there are two '0.0' labels with small triangles pointing towards the center. At the bottom of the gauge, there are two buttons: '[EXIT]' and '[NEXT]'. The number '36731' is displayed at the bottom right of the gauge area.</p>
<p>GPS</p>	<p>Отображает курс относительно земли («COG»), скорость относительно земли («SOG»), широту («LAT») и долготу («LON»). Чтобы данный экран отображал информацию, на судне должен быть установлен блок GPS.</p>	 <p>The screenshot shows a circular gauge titled 'GPS'. It contains four data fields: 'COG' with a value of '---' and a degree symbol, 'SOG' with a value of '---' and 'MPH', 'LAT' with a value of '---', and 'LON' with a value of '---'. At the bottom of the gauge, there are two buttons: '[EXIT]' and '[NEXT]'. The number '36642' is displayed at the bottom right of the gauge area.</p>
<p>To Waypoint (До точки маршрута)</p>	<p>Отображает время движения до точки маршрута, пеленг по компасу относительно точки маршрута, расстояние до точки маршрута и объем топлива, необходимый для достижения точки маршрута. Чтобы данный экран отображал информацию, на судне должен быть установлен блок GPS и SmartCraft.</p>	 <p>The screenshot shows a circular gauge titled 'To Waypoint'. It contains four data fields: 'Time' with a value of '---' and 'H', 'Bearing' with a value of '---' and a degree symbol, 'Dist' with a value of '---' and 'MI', and 'Fuel' with a value of '---' and 'GAL'. At the bottom of the gauge, there are two buttons: '[EXIT]' and '[NEXT]'. The number '36645' is displayed at the bottom right of the gauge area.</p>

МЕНЮ СУДНА

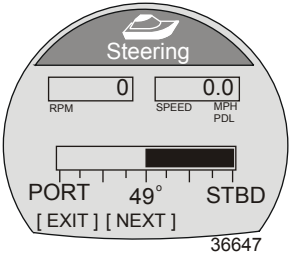
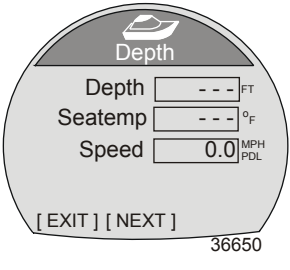
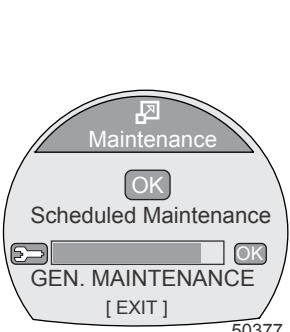
<p>Steering (Рулевое управление)</p>	<p>Отображает обороты двигателя, скорость судна, столбчатую диаграмму с направлением поворота («PORT» (ЛЕВЫЙ БОРТ) или «STBD» (ПРАВЫЙ БОРТ)) и число, обозначающее относительное положение поворота. Чтобы данный экран отображал направление поворота и относительное положение, на судне должен быть установлен датчик положения рулевого механизма.</p>	 <p>36647</p>
<p>Глубина</p>	<p>Отображает глубину, температуру воды и скорость судна с помощью активного датчика.</p>	 <p>36650</p>
<p>Техническое обслуживание</p>	<p>Некоторые модели с 4-х тактными двигателем могут рассчитывать время работы двигателя с даты последней плановой технической наладки. Обычно, плановая техническая наладка двигателя проводится через каждые 100 часов работы. На экране обслуживания показана графическая полоса со временем, оставшимся до планового обслуживания. После сброса установок экрана на «0», на полосе появляется цифра «100», которая означает, что до следующей плановой технической наладки осталось 100 часов. Для показа этого экрана необходимо включить экран обслуживания. Независимо от показаний дисплеев измерительных приборов необходимо придерживаться графика планового обслуживания, показанного в руководстве пользователя. Для включения этой функции см. 2: Настройки—включение экранов.</p>	 <p>50377</p>

Экран расчета экономичности (ECO)

Экран расчета экономичности контролирует датчики двигателя и определяет регистрирует максимальную экономию топлива, когда судно движется. Когда программное обеспечение регистрирует повышение экономии топлива, прибор записывает значения дифферента и оборотов двигателя в этот момент. Данные расчеты выполняются вне зависимости от того, виден экран ECO или нет. Когда программное обеспечение записывает значения дифферента и оборотов двигателя, оно стрелками указывает оператору оптимальную скорость движения и регулировку дифферента.

Экран ECO не нуждается в калибровке, хотя можно настроить прибор согласно Вашему стилю вождения. Настройки по умолчанию находятся в пределах допустимых параметров для большинства судов.

МЕНЮ СУДНА

Когда экономия топлива оптимальна («OPTIMIZED»), подсветка экрана становится зеленой. Когда экономия топлива оптимальна («OPTIMIZED»), стрелки дифферента и оборотов двигателя совпадают с целевыми окнами экономии. Если стрелка дифферента или оборотов двигателя находятся вне целевого окна, стрелки становятся незаполненными, а подсветка – желтой. Изменение цвета трудно различить при солнечном свете. Целевые окна можно сделать меньше или больше. Путь меню для изменения размера целевого окна: «Settings» > «ECO» > «Trim Accuracy [%]» (Настройки > ECO > Четкость дифферента [%]) для дифферента или «RPM Accuracy [%]» (Четкость оборотов двигателя [%]) для оборотов двигателя. Значение по умолчанию – 4. Подходит для большинства конфигураций судна. Чем больше значение, тем больше размер целевого окна.

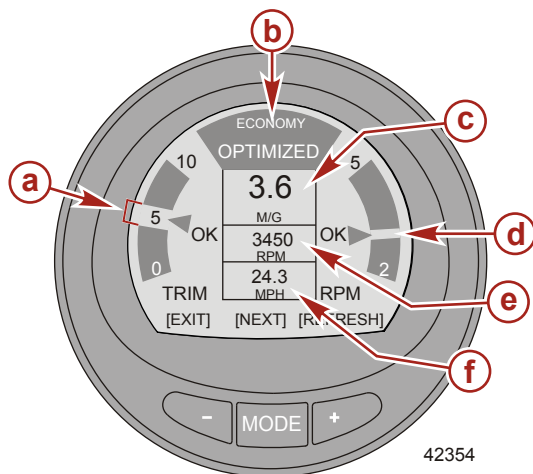

- a** - Целевое окно дифферента
- b** - Оптимальная экономия
- c** - Экономия топлива
- d** - Целевое окно оборотов двигателя
- e** - RPM (Обороты двигателя)
- f** - Скорость судна

42354

МЕНЮ СУДНА

- Если программное обеспечение регистрирует, что текущие условия эксплуатации судна не соответствуют условиям экономичности, на экран будет выведено сообщение «NOT OPTIMIZED» (Не оптимально), а подсветка изменит цвет на желтый. Изменение цвета трудно различить при солнечном свете. Стрелка положения дифферента станет незаполненной, появится направляющая стрелка, указывающая изменить положение дифферента вверх или вниз, а записанное целевое окно появится на новом месте. Если на экране расчета экономичности нажать кнопку «+» («REFRESH» (ОБНОВИТЬ)), расчеты экономичности будут выполнены заново.

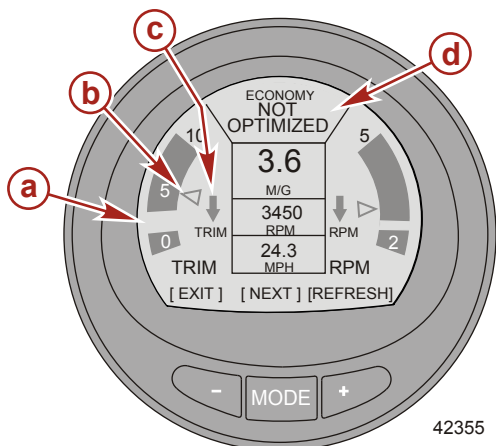

- a** - Новое записанное целевое окно
- b** - Незаполненная стрелка
- c** - Направляющая стрелка, указывающая направление изменения
- d** - Экран с сообщением «NOT OPTIMIZED» (Не оптимально)

- Когда достигается целевое положение дифферента, стрелка указания положения дифферента становится заполненной, а вместо направляющей стрелки будет выведено сообщение «OK».

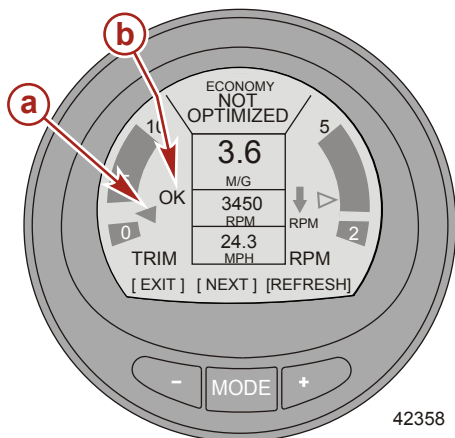

- a** - Заполненная стрелка указания положения дифферента
- b** - «OK» вместо направляющей стрелки

МЕНЮ СУДНА

- Стрелка оборотов двигателя станет незаполненной, появится направляющая стрелка, указывающая увеличить или уменьшить обороты, а записанное целевое окно появится на новом месте.

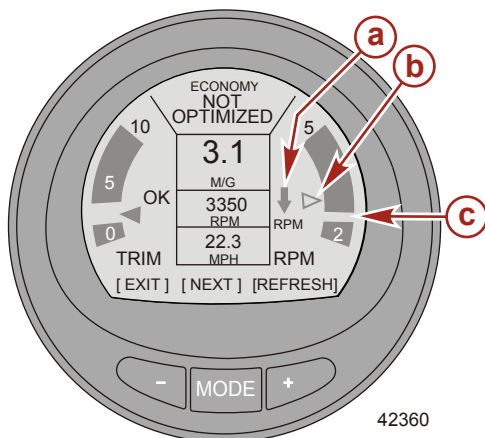

- a** - Направляющая стрелка, указывающая направление изменения
- b** - Незаполненная стрелка
- c** - Новое записанное целевое окно

- Когда достигаются целевые обороты двигателя, стрелка указания оборотов становится заполненной, а вместо направляющей стрелки будет выведено сообщение «OK». Цвет экрана сменится с желтого на зеленый, указывая, что обороты двигателя и положение дифферента оптимальны. Изменение цвета трудно различить при солнечном свете.

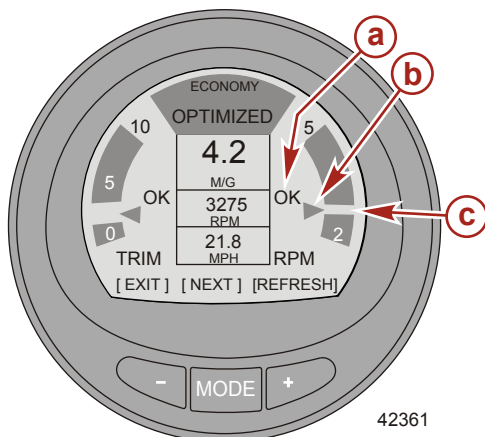

- a** - «OK» вместо направляющей стрелки
- b** - Заполненная стрелка указания положения дифферента
- c** - Новое записанное целевое окно

МЕНЮ СУДНА

- Если обороты двигателя превышают максимальное значение, указанное в меню «Settings» (Настройки), экран изменит цвет и выведет сообщение с советом снизить обороты ниже указанного значения.

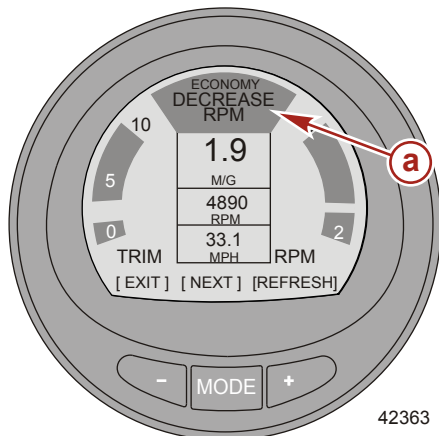

- **a** - Экран с указанием снизить обороты двигателя

- Чтобы изменить максимальное установленное значение оборотов двигателя, выберите экран расчета экономичности в меню «Settings» (Настройки). Путь в меню следующий: «Settings» > «ECO» > «Max RPM» (Настройки > ECO > Максимальные обороты двигателя). Установка по умолчанию – 4300.

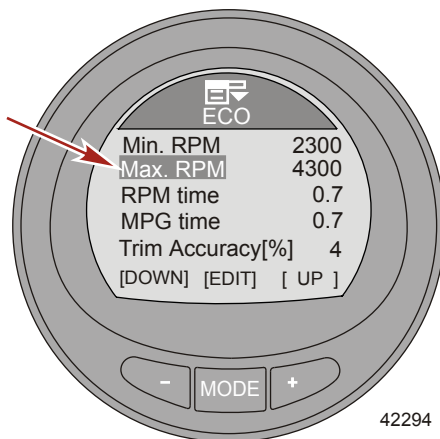

МЕНЮ СУДНА

- Если обороты двигателя падают ниже значения, указанного в меню «Settings» (Настройки), экран изменит цвет и выведет сообщение с советом увеличить обороты выше указанного значения.

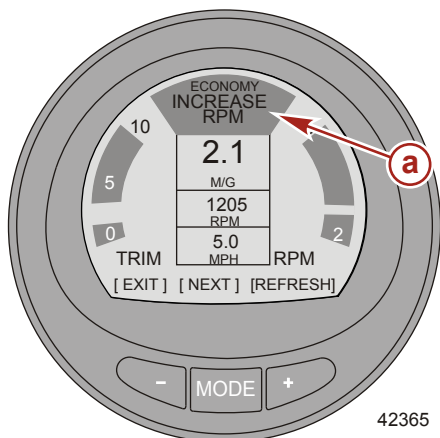

- a** - Экран с указанием увеличить обороты двигателя

- Чтобы изменить минимальное установленное значение оборотов двигателя, выберите экран расчета экономичности в меню «Settings» (Настройки). Путь в меню следующий: «Settings» > «ECO» > «Min RPM» (Настройки > ECO > Минимальные обороты двигателя). Установка по умолчанию – 2300 об/мин.

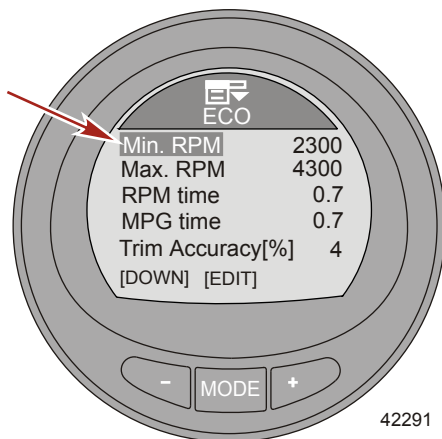

МЕНЮ СУДНА

СБРОС ЗНАЧЕНИЙ ЭКОНОМИЧНОСТИ

- Чтобы заново рассчитывать значения оборотов двигателя и положения дифферента, нажмите кнопку «ОБНОВИТЬ» («+»). Программное обеспечение прибора выполнит расчет целевых значений для максимальной экономичности.

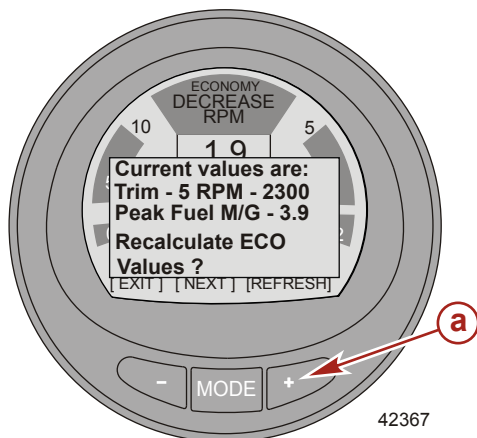

- a** - Кнопка «REFRESH» (ОБНОВИТЬ) «+»

Экран данных о пути

Экран «Trip Data» (Данные о пути) отображает текущую скорость судна. Эти данные основаны на сигнале активного датчика: датчика давления Пито, датчика лопастного колеса или GPS. Тип датчика скорости отображается в правой части информационного окна «Speed» (Скорость). Когда достигается скорость переключения, отображается новый активный датчик.

«Trip Dist» (Пройденное расстояние) отображает расстояние, пройденное судном. Пройденное расстояние можно сбросить.

«Total Used» (Общий объем использованного топлива) – это общее значение расхода топлива всеми двигателями судна с точностью до десятых долей. Общий объем использованного топлива можно сбросить.

МЕНЮ СУДНА

«Trip Time» (Время в пути) – общее время в пути с точностью до десятых долей часа. Время в пути можно сбросить.

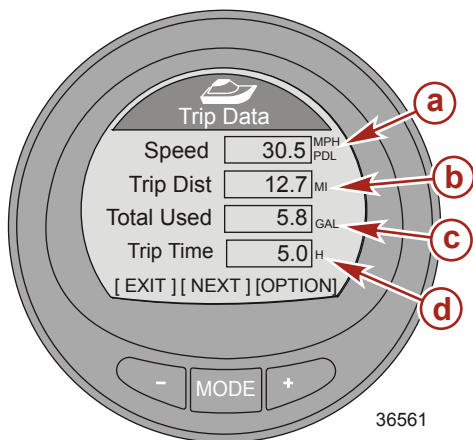

- a - Скорость вращения лопастного колеса
- b - Пройденное расстояние
- c - Общий объем использованного топлива
- d - Время в пути

СБРОС ЗНАЧЕНИЙ ДАННЫХ О ПУТИ

1. Когда виден экран «Trip Data» (Данные о пути), нажмите кнопку «+», чтобы открыть опцию сброса.
2. Откроется всплывающее окно с запросом «Trip Distance Reset?» (Сбросить значение пройденного расстояния?).
3. Нажмите кнопку «-» («Yes» (Да)) или «+» («No» (Нет)).

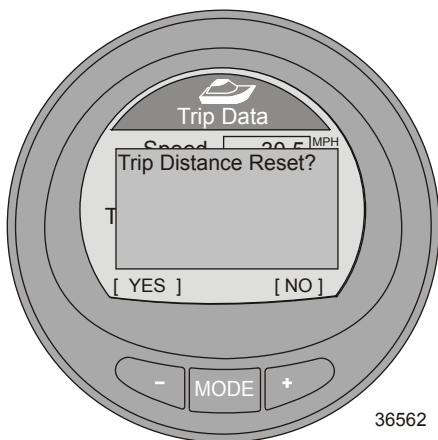

4. Откроется следующее всплывающее окно с запросом «Trip Time Reset?» (Сбросить значение времени в пути?).

МЕНЮ СУДНА

5. Нажмите кнопку «-» («Yes» (Да)) или «+» («No» (Нет)).

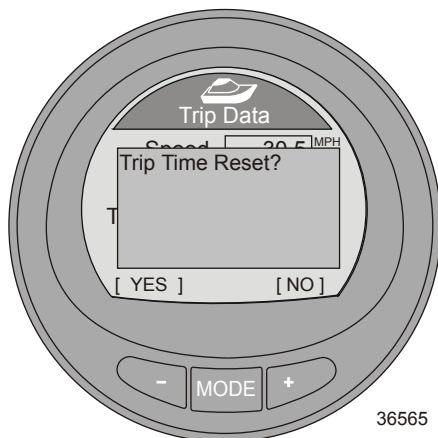

36565

6. Откроется следующее всплывающее окно с запросом «Fuel Used Reset?» (Сбросить значение использованного топлива?).
7. Нажмите кнопку «-» («Yes» (Да)) или «+» («No» (Нет)).

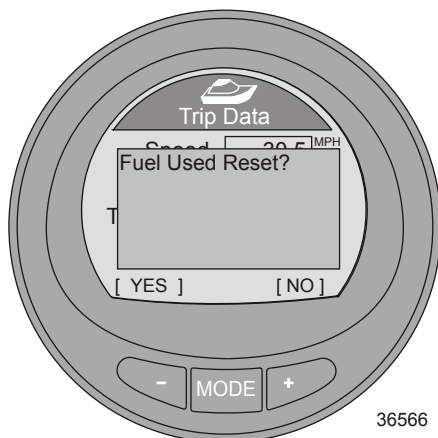

36566

8. Нажмите кнопку «-» для возврата на экран «Main Menu» (Главное меню) или нажмите кнопку «MODE» (РЕЖИМ) для перехода на следующий экран.

МЕНЮ СУДНА

Экран генератора

Экран «Generator» (Генератор) отображает напряжение перем. тока, частоту генератора (Гц), расположение и имя генератора, а также время работы генератора. Чтобы данный экран отображал информацию, генераторная установка должна иметь интерфейс для связи с шиной CAN.

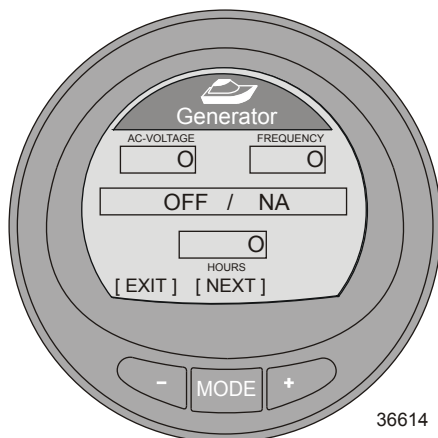

36614

Нажмите кнопку «-» для возврата на экран «Main Menu» (Главное меню) или нажмите кнопку «MODE» (РЕЖИМ) для перехода на следующий экран.

Экран диапазона

Экран «Range» (Диапазон) отображает текущее значение экономии топлива, средний объем использованного топлива, расчетное расстояние, которое судно может пройти, на основании текущего расхода, а также общий объем использованного топлива. Значения среднего и общего объема использованного топлива можно сбросить.

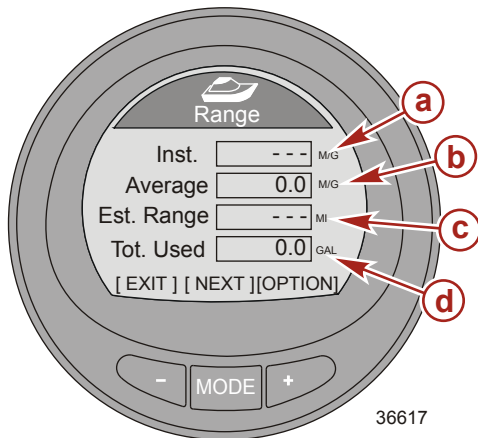

36617

- a** - Текущая экономия топлива
- b** - Средний объем использованного топлива
- c** - Расчетное расстояние
- d** - Общий объем использованного топлива

МЕНЮ СУДНА

СБРОС ЗНАЧЕНИЙ ЭКРАНА ДИАПАЗОНА

1. Для сброса среднего объема использованного топлива нажмите кнопку «+», чтобы перейти к опции сброса.
2. Откроется всплывающее окно с запросом «Average Fuel Eco Reset?» (Сбросить значение средней экономии топлива?).
3. Нажмите кнопку «-» («Yes» (Да)) или «+» («No» (Нет)).

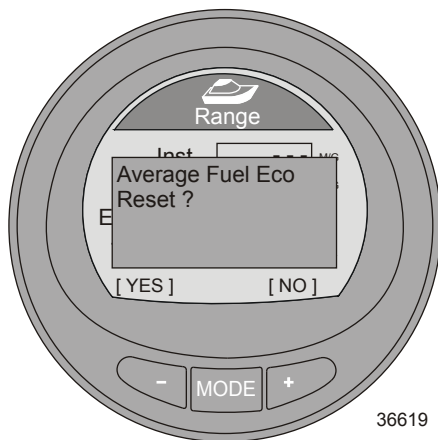

4. После нажатия любой кнопки откроется всплывающее окно с запросом «Fuel Used Reset?» (Сбросить значение использованного топлива?).
5. Нажмите кнопку «-» («Yes» (Да)) или «+» («No» (Нет)).

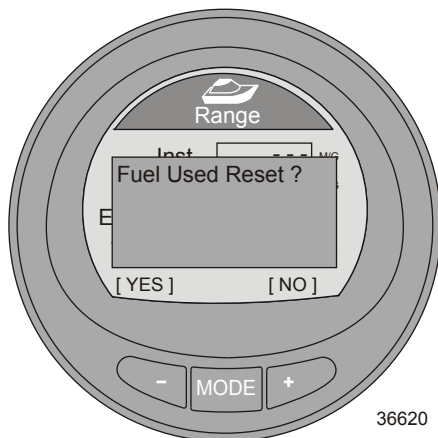

6. Нажмите кнопку «-» для возврата на экран «Main Menu» (Главное меню) или нажмите кнопку «MODE» (РЕЖИМ) для перехода на следующий экран.

МЕНЮ СУДНА

Экран дифферента

Экран «Trim» (Дифферент) отображает положение системы дифферента, давление воды в двигателе и обороты двигателя.

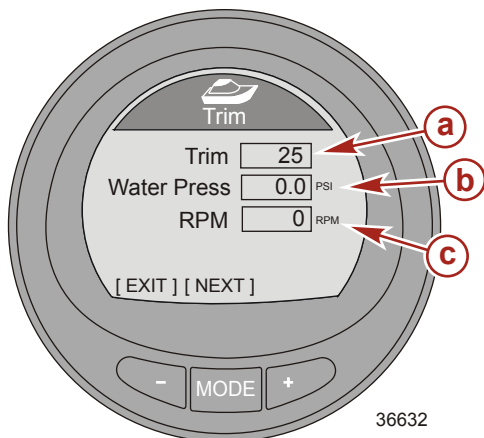

- a** - Число положения дифферента
- b** - Давление воды
- c** - Число оборотов двигателя

Нажмите кнопку «←» для возврата на экран «Main Menu» (Главное меню) или нажмите кнопку «MODE» (РЕЖИМ) для перехода на следующий экран.

Баки

1 ТОПЛИВНЫЙ БАК

Экран «Fuel Tank 1» (1 топливный бак) отображает уровень топлива в баке, расположение топливного бака. При возникновении проблем с топливным баком выводится сообщение «FAULT» (НЕИСПРАВНОСТЬ). Его также можно обозначить как неустановленный («Not inst»). Если он обозначается как неустановленный экран «Fuel Tank 1» (1 топливный бак) будет недоступен.

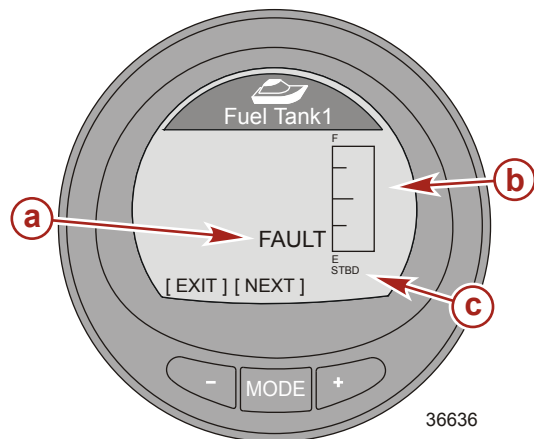

- a** - Неисправность топливного бака («FAULT»)
- b** - Уровень топлива
- c** - Расположение бака

МЕНЮ СУДНА

2 БАК

«Tank 2» (2 бак) можно обозначить как неустановленный («Not inst»), топливный, водяной или сливной, если он установлен на судне с четырехтактным двигателем. Если он обозначен как топливный, можно выполнить калибровку по умолчанию или с помощью добавления топлива. Если он обозначен как водяной или сливной, автоматически выполняется калибровка по умолчанию.

Если прибор устанавливается на судно с двухтактным двигателем, «Tank 2» (2 бак) автоматически обозначается как масляный.

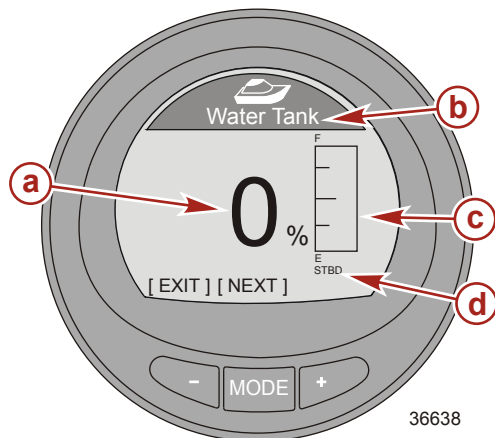

- a** - Процент уровня в топливном баке
- b** - Тип бака
- c** - Уровень в баке
- d** - Расположение бака

Нажмите кнопку «-» для возврата на экран «Main Menu» (Главное меню) или нажмите кнопку «MODE» (РЕЖИМ) для перехода на следующий экран.

Экран закрылок

Экран «Tabs» (Закрылки) отображает положение закрылок левого и правого бортов с помощью столбчатой диаграммы и цифр.

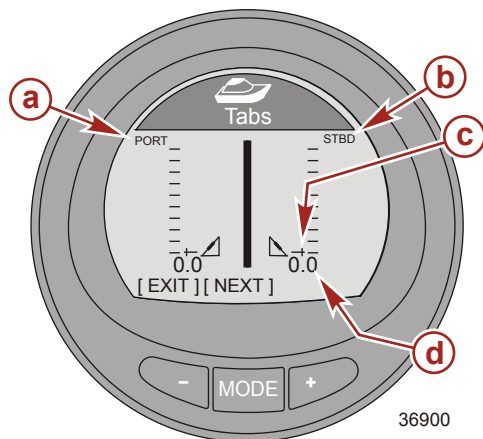

- a** - Столбчатая диаграмма для закрылки левого борта
- b** - Столбчатая диаграмма для закрылки правого борта
- c** - Стрелка столбчатой диаграммы
- d** - Число, указывающее положение закрылки

Нажмите кнопку «-» для возврата на экран «Main Menu» (Главное меню) или нажмите кнопку «MODE» (РЕЖИМ) для перехода на следующий экран.

МЕНЮ СУДНА

Экран GPS

Экран «GPS» отображает курс относительно земли («COG»), скорость относительно земли («SOG»), широту («LAT») и долготу («LON»). Чтобы данный экран отображал информацию, на судне должен быть установлен блок GPS.

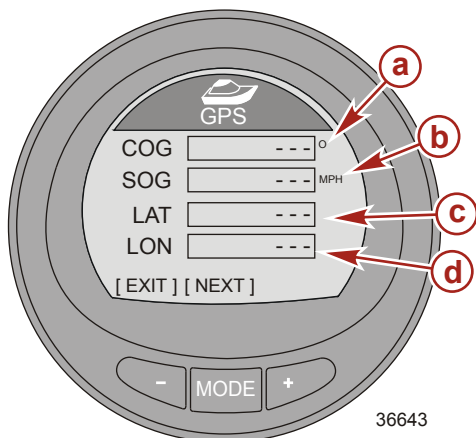

- a** - Курс относительно грунта («COG»)
- b** - Скорость относительно земли («SOG»)
- c** - Широта («LAT»)
- d** - Долгота («LON»)

Нажмите кнопку «←» для возврата на экран «Main Menu» (Главное меню) или нажмите кнопку «MODE» (РЕЖИМ) для перехода на следующий экран.

Экран до точки маршрута

Экран «To Waypoint» (До точки маршрута) отображает время движения до точки маршрута, пеленг по компасу относительно точки маршрута, расстояние до точки маршрута и объем топлива, необходимый для достижения точки маршрута. Чтобы данная опция отображала информацию, должен быть установлен приемник GPS, самописец или устройство, способное генерировать точки маршрута.

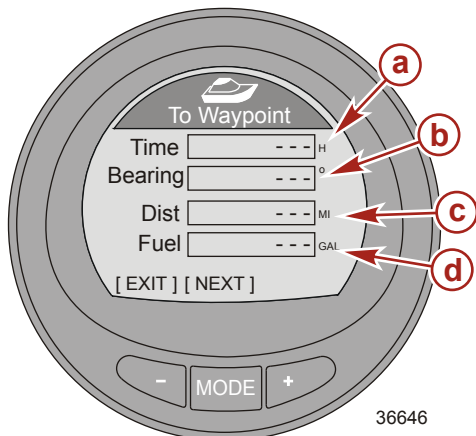

- a** - Время
- b** - Пеленг по компасу
- c** - Расстояние
- d** - Топливо

Нажмите кнопку «←» для возврата на экран «Main Menu» (Главное меню) или нажмите кнопку «MODE» (РЕЖИМ) для перехода на следующий экран.

МЕНЮ СУДНА

Экран рулевого управления

Экран «Steering» (Рулевое управление) отображает обороты двигателя, скорость судна, столбчатую диаграмму с направлением поворота («PORT» (ЛЕВЫЙ БОРТ) или «STBD» (ПРАВЫЙ БОРТ)) и число, обозначающее относительное положение поворота. Чтобы данный экран отображал направление поворота и относительное положение, на судне должен быть установлен датчик положения рулевого механизма.

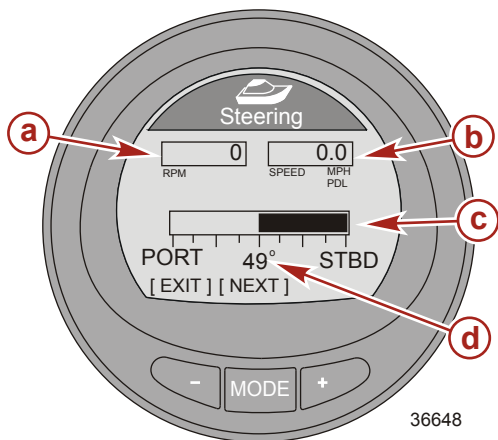

- a** - Число оборотов двигателя
- b** - Скорость судна
- c** - Столбчатая диаграмма рулевого управления
- d** - Относительное положение поворота

36648

Нажмите кнопку «←» для возврата на экран «Main Menu» (Главное меню) или нажмите кнопку «MODE» (РЕЖИМ) для перехода на следующий экран.

Экран глубины

Экран «Depth» (Глубина) отображает глубину, температуру воды и скорость судна с помощью активного датчика. Фактическая глубина может отличаться от указанной. Точность зависит от отклонения, указанного в меню «Настройки».

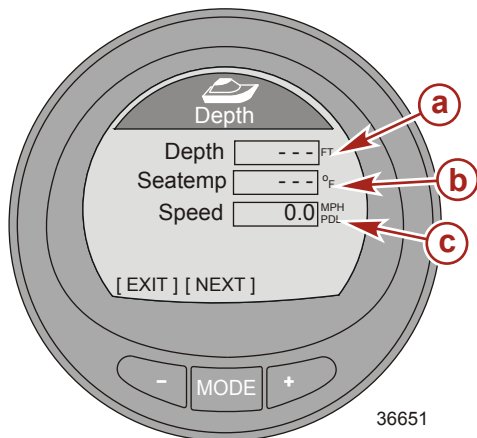

- a** - Depth (Глубина)
- b** - Температура воды
- c** - Скорость судна

36651

Нажмите кнопку «←» для возврата на экран «Main Menu» (Главное меню) или нажмите кнопку «MODE» (РЕЖИМ) для перехода на следующий экран.

ПОЛНЫЕ ЭКРАНЫ

Особенности и опции полных экранов

Меню «Full Screens» (Полные экраны) содержит большой значок с данными о судне и двигательной установке в дополнение к экранам «Tri Data». Несколько экранов содержит минимальные и максимальные справочные значения, а также стрелку, указывающую на текущее значение, отображаемое на экране. Минимальные и максимальные справочные пределы являются минимальными и максимальными пределами, которые отображает прибор System Link. Кроме того, многие экраны позволяют сбросить максимальные значения оборотов двигателя и скорости. Чтобы эти экраны были доступны в меню «Full Screens» (Полные экраны), экраны «Full Screens» и «Tri Data» должны быть включены («Yes» (Да)). Путь меню для включения данных полных экранов: «Main Menu» > «Settings» > «Screens» > «Full Screens» (Главное меню > Настройки > Экраны > Полные экраны). Путь меню для выбора информации «Tri Data»: «Main Menu» > «Settings» > «Screens» > «Tri Data» (Главное меню > Настройки > Экраны > Tri Data).

- Следующий список содержит информацию, доступную в меню «Full Screens» (Полные экраны).

- Скорость
- Глубина
- Температура охлаждающей жидкости
- Часы
- Температура масла
- Давление топлива
- Давление масла
- Давление воды
- Температура воздуха
- Техническое обслуживание

- Следующий список содержит информацию, доступную для отображения на пяти экранах «Tri data» (Тройные данные).



- Нароботка
- Часы
- Глубина
- Обороты двигателя
- Скорость
- Температура охлаждающей жидкости
- Температура масла
- Температура забортной воды
- Давление воды
- Давление масла
- Дифферент
- Расход топлива

ПОЛНЫЕ ЭКРАНЫ

- Аккумуляторная батарея
- Наличие топлива.

<p>Скорость</p>	<p>Отображает скорость судна большими цифрами с помощью активного датчика, максимальную скорость и максимальные обороты двигателя на скорости. Максимальные значения можно сбросить.</p>	
<p>Глубина</p>	<p>Отображает глубину большими цифрами.</p>	
<p>Температура охлаждающей жидкости</p>	<p>Отображает температуру охлаждающей жидкости двигателя с помощью больших цифр и столбчатой диаграммы.</p>	
<p>Часы</p>	<p>Отображает время большими цифрами. Можно выбрать формат 24 или 12 часов.</p>	

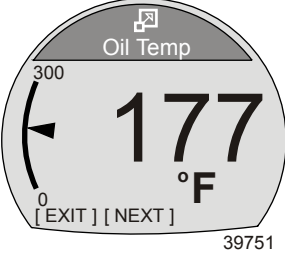
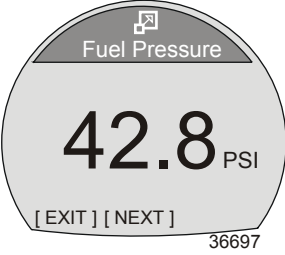
ПОЛНЫЕ ЭКРАНЫ

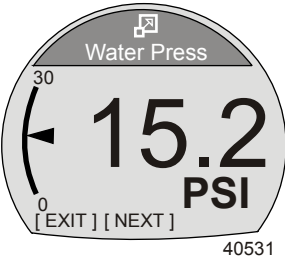
<p>Температура масла</p>	<p>Отображает температуру масла двигателя с помощью больших цифр и столбчатой диаграммы.</p>	 <p>Oil Temp 300 0 177 °F [EXIT] [NEXT] 39751</p>
<p>Fuel Pressure (Давление топлива)</p>	<p>Отображает давление топлива в двигателе большими цифрами.</p>	 <p>Fuel Pressure 42.8 PSI [EXIT] [NEXT] 36697</p>
<p>Давление масла</p>	<p>Отображает давление масла двигателя с помощью больших цифр и столбчатой диаграммы.</p>	 <p>Oil Press 100 0 38 PSI [EXIT] [NEXT] 39752</p>
<p>Давление воды</p>	<p>Отображает давление воды двигателя с помощью больших цифр и столбчатой диаграммы.</p>	 <p>Water Press 30 0 15.2 PSI [EXIT] [NEXT] 40531</p>

ПОЛНЫЕ ЭКРАНЫ

<p>Аккумуляторная батарея</p>	<p>Отображает уровень напряжения аккумулятора с помощью больших цифр и столбчатой диаграммы.</p>	 <p>Battery</p> <p>16</p> <p>13.8</p> <p>v</p> <p>8 [EXIT] [NEXT]</p> <p>39286</p>
<p>Температура воздуха</p>	<p>Отображает температуру воздуха большими цифрами.</p>	 <p>Air Temp</p> <p>87 °F</p> <p>[EXIT] [NEXT]</p> <p>43149</p>
<p>Техническое обслуживание</p>	<p>Оценивает время работы двигателя с даты последнего планового обслуживания. Обычно плановое обслуживание двигателя проводится через 100 часов работы. На экране обслуживания показана графическая полоса со временем, оставшимся до планового обслуживания. Для показа этого экрана необходимо включить экран обслуживания.</p>	 <p>Maintenance</p> <p>OK</p> <p>Scheduled Maintenance</p> <p>GEN. MAINTENANCE</p> <p>[EXIT]</p> <p>50377</p>
<p>Тройные данные</p>	<p>Отображает данные судна и двигательной установки, выбранные и сконфигурованные пользователем. Можно настроить до 5 экранов Tri Data.</p>	 <p>Clock</p> <p>-- : --</p> <p>Sea Speed</p> <p>---- °F 0.0 MPH</p> <p>[EXIT] [NEXT]</p> <p>36678</p>

ПОЛНЫЕ ЭКРАНЫ

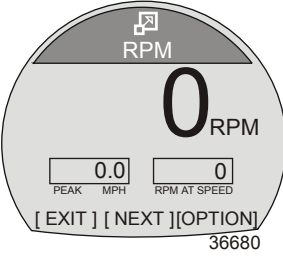
Обороты двигателя	Отображает обороты двигателя большими цифрами, максимальную скорость и максимальные обороты двигателя на скорости. Максимальные значения можно сбросить.	
-------------------	--	---

СБРОС МАКСИМАЛЬНЫХ ЗНАЧЕНИЙ

Полные экраны «RPM» (Обороты двигателя) и «Speed» (Скорость) записывают и сохраняют значения максимальной скорости судна и максимальных оборотов двигателя. Можно сбросить эти максимальные значения для регистрации новых данных оборотов и скорости.

1. Когда виден полный экран «RPM» (Обороты двигателя) и «Speed» (Скорость), нажмите кнопку «+», чтобы открыть опцию сброса.

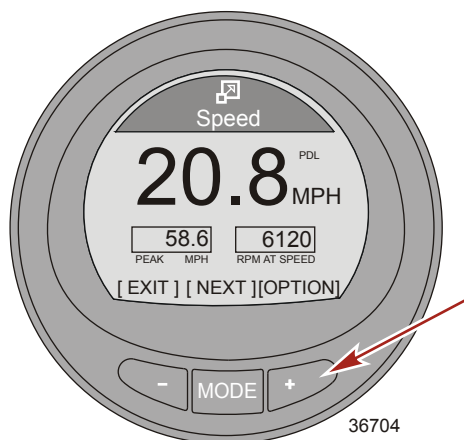

2. Появится всплывающее окно с вопросом «Reset Peak Values?» (Сбросить максимальные значения?).
3. Нажмите кнопку «+» («NO» (Нет)), если значения сбрасывать не нужно.

ПОЛНЫЕ ЭКРАНЫ

4. Нажмите кнопку «←» («YES» (Да)), если нужно сбросить значения.

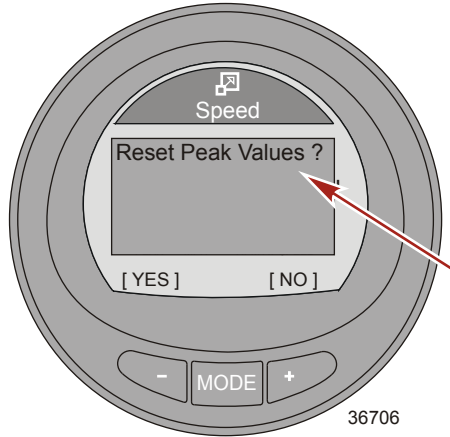

5. При выборе «YES» (Да) всплывающее окно закрывается и максимальные значения немедленно будут заменены новыми данными.

Экран технического обслуживания

Некоторые модели с 4-х тактным двигателем могут рассчитывать время работы двигателя с даты последней плановой технической наладки. Обычно, плановая техническая наладка двигателя проводится через каждые 100 часов работы. На экране обслуживания показана графическая полоса со временем, оставшимся до планового обслуживания. После сброса установок экрана на «0», на полосе появляется цифра «100», которая означает, что до следующей плановой технической наладки осталось 100 часов. Для показа этого экрана необходимо включить экран обслуживания. Независимо от показаний дисплеев измерительных приборов необходимо придерживаться графика планового обслуживания, показанного в руководстве пользователя. Для включения этой функции см. **2:**

Настройки—включение экранов.

1. На экране «Main Menu» (Главное меню) используйте кнопку «←» или «+», чтобы выделить меню «Full Screens» (Полные экраны). Нажмите кнопку «MODE» (РЕЖИМ), чтобы открыть опцию «Full Screens» (Полные экраны).
2. Нажимайте кнопку «MODE» (РЕЖИМ) для переключения между экранами.

ПОЛНЫЕ ЭКРАНЫ

3. На экране «Технической наладки» отображается график в виде полосы, на которой приблизительно указано время, оставшееся до плановой технической наладки. Нажмите кнопку «MODE» (РЕЖИМ) для выхода из меню экрана «Техническая наладка».

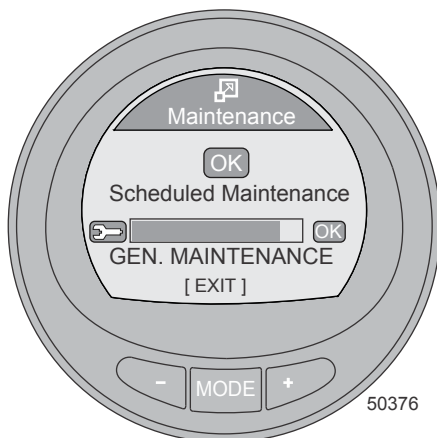

4. Если полоса не видна, то период в 100 часов, после которого необходимо провести техническую настройку закончился, появится сообщение «Выполнить техническую наладку» на экране. Нажмите кнопку «+» для выполнения перезапуска.

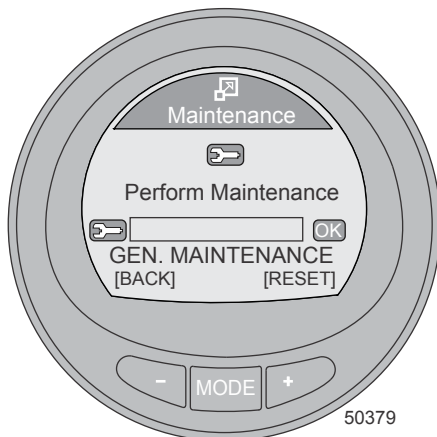

ПОЛНЫЕ ЭКРАНЫ

5. Появится окно с вопросом «ПЛАНОВАЯ ТЕХНИЧЕСКАЯ НАЛАДКА ВЫПОЛНЕНА?» Нажмите кнопку «+» («НЕТ») для возврата в меню экрана «Техническая наладка», или нажмите кнопку «-» («ДА»), чтобы возвратиться в меню экрана плановой технической наладки.

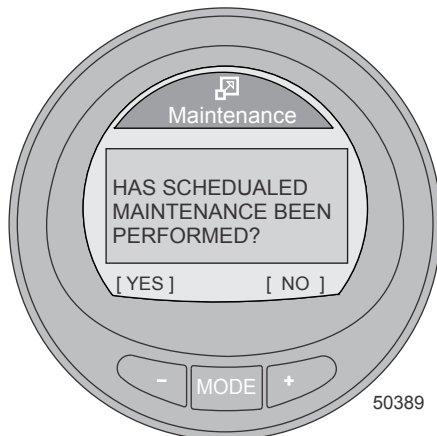

6. После нажатия кнопки «-» («ДА») с целью возврата в меню экрана плановой технической наладки, настройки полосы, по умолчанию, будут отображать «100» часов. Нажмите кнопку «-» для выхода из окна «Техническая наладка» и возврата в главное меню. Нажмите кнопку «ДАЛЕЕ», чтобы выйти из экрана технической наладки, и перейти к следующему экрану в полноэкранном режиме. Нажмите «МЕНЮ», чтобы повторить обнуление процесса плановой технической наладки.

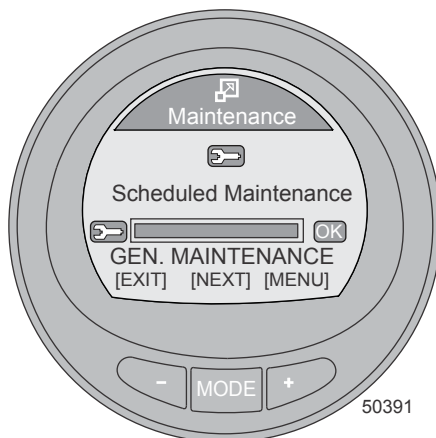

ИЗБРАННЫЕ ЭКРАНЫ

Особенности и опции избранных экранов

«Favorites» (Избранное) – это дополнительная особенность, которая позволяет быстро отображать выбранные оператором экраны. Избранный экран отображается на дисплее в течение определенного времени. Время можно задать от 1 до 30 секунд. Всего в меню «Propulsion» (Двигательная установка), «Vessel» (Судно) и «Full Screens» (Полные экраны) можно выбрать 9 экранов. После выбора экранов, которые будут отображаться как избранные, используйте кнопку «←» или «+», чтобы выделить меню «Favorites» (Избранное). Нажмите кнопку «MODE» (РЕЖИМ) для просмотра избранных экранов.

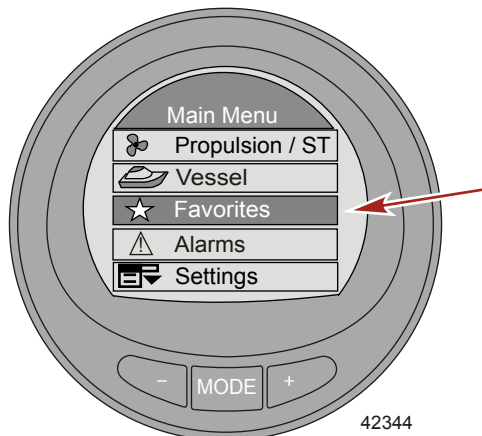

ВЫБОР ИЗБРАННОГО ЭКРАНА

1. В «Main Menu» (Главном меню) нажмите кнопку «←» или «+», чтобы выделить меню «Propulsion» (Двигательная установка), «Vessel» (Судно) и «Full Screens» (Полные экраны).

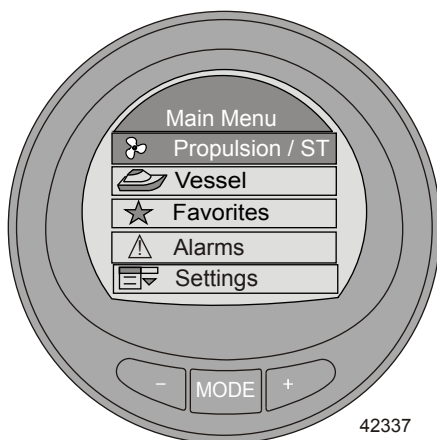

2. Нажмите кнопку «MODE» (РЕЖИМ) для входа в выбранное меню.

ИЗБРАННЫЕ ЭКРАНЫ

3. Нажмите кнопку «-» или «+» и выделите экран, которые необходимо сделать избранным.

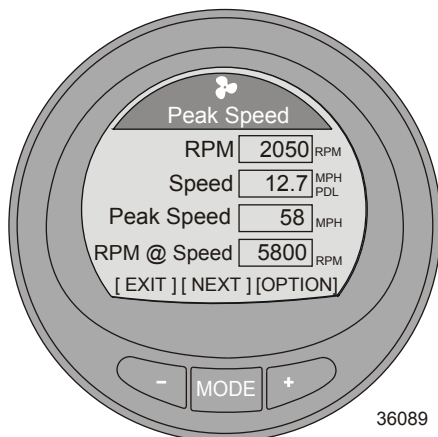

4. Нажмите кнопки «-» и «+» одновременно и удерживайте их, пока не откроется всплывающее окно с запросом «Add to Favorites?» (Добавить в избранное?).

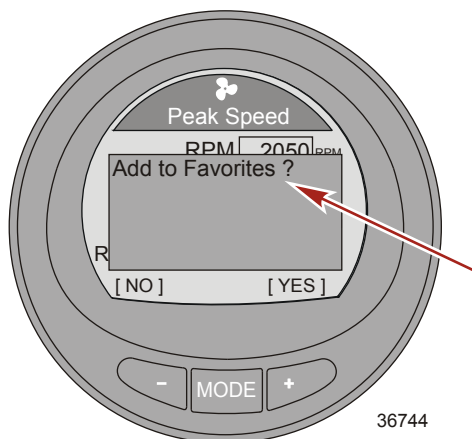

5. Нажмите кнопку «+» для сохранения экрана в меню «Favorites» (Избранное). Если экран не нужно добавлять в избранное, нажмите кнопку «-».
6. Нажмите кнопку «MODE» (РЕЖИМ) для прокрутки меню и выбора другого экрана или нажмите кнопку «-», чтобы выйти и перейти в «Main Menu» (Главное меню).
7. Можно выбрать до 9 избранных экранов.

ИЗМЕНЕНИЕ ПРОДОЛЖИТЕЛЬНОСТИ ВИДИМОСТИ ИЗБРАННЫХ ЭКРАНОВ

Отдельный избранный экран виден в течение определенного времени. Время можно задать от 1 до 30 секунд.

ИЗБРАННЫЕ ЭКРАНЫ

1. Для изменения продолжительности видимости избранных экранов перейдите в «Main Menu» (Главное меню) и нажмите кнопку «←» или «+», чтобы выделить меню «Settings» (Настройки).

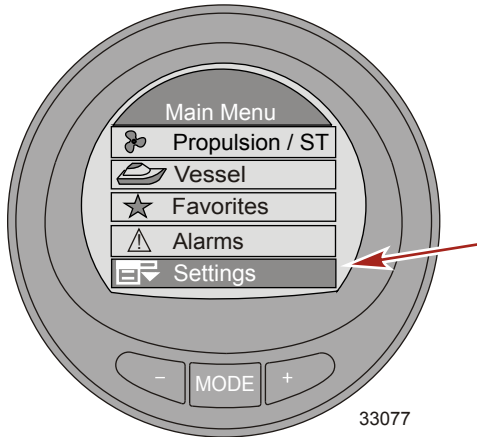

2. Нажмите кнопку «MODE» (РЕЖИМ) для входа в меню «Settings» (Настройки).
3. Нажмите кнопку «←» для выделения меню «Screens» (Экраны).

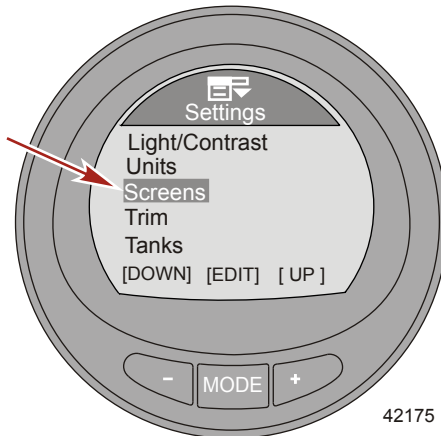

4. Нажмите кнопку «MODE» (РЕЖИМ) для входа в меню «Screens» (Экраны).
5. Нажмите кнопку «←» или «+» для выделения опции «Favorite Slide» (Слайд с избранным экраном).
6. Нажмите кнопку «MODE» (РЕЖИМ) для редактирования количества секунд отображения избранных экранов.

ИЗБРАННЫЕ ЭКРАНЫ

7. Нажмите кнопку «+» или «-» для изменения количества секунд.

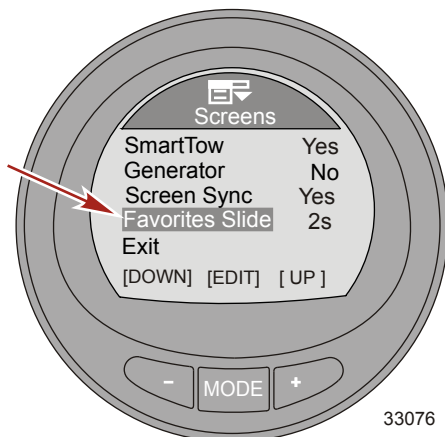

УДАЛЕНИЕ ИЗ ИЗБРАННОГО

1. Выберите экран для удаления.
2. Нажмите кнопки «-» и «+» одновременно и удерживайте их, пока не откроется всплывающее окно с запросом «Remove from Favorites?» (Удалить из избранного?).

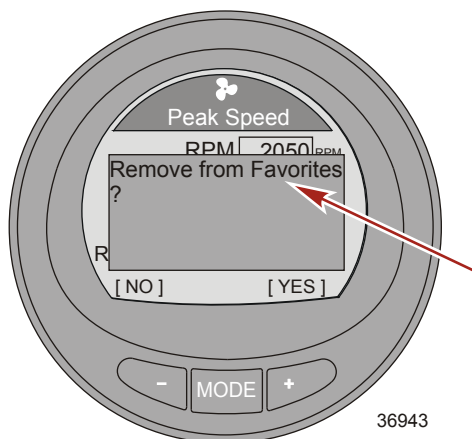

3. Нажмите кнопку «+» для удаления экрана из меню «Favorites» (Избранное). Нажмите кнопку «-», чтобы оставить экран в избранном.
4. Нажмите кнопку «MODE» (РЕЖИМ) для прокрутки меню и выбора другого экрана или нажмите кнопку «-», чтобы выйти и перейти в «Main Menu» (Главное меню).

АВАРИЙНЫЕ СИГНАЛЫ

Экран аварийных сигналов

ПРИМЕЧАНИЕ: Экраны предупреждающих сигналов с описанием приведены для двигателей 2007 и более новых. Универсальные коды неисправностей можно использовать с отдельными забортными двигателями и изделиями MerCruiser, произведенными не ранее 2015 года.

Экран «Alarms» (Аварийные сигналы) отображает сведения о неисправностях. На нем может выводиться краткий текст описания неисправности или универсальный код неисправности. Нажмите кнопку «+», чтобы открыть полный текст описания неисправности с указанием рекомендуемого действия, которое необходимо предпринять (если доступно). В правой верхней части экрана будет мигать значок «AL».

1. Для просмотра всех аварийных сигналов системы нажмите кнопку «←» или «+» на экране «Main Menu» (Главное меню), чтобы выделить меню «Alarms» (Аварийные сигналы).
2. Нажмите кнопку «MODE» (РЕЖИМ) для входа в меню «Alarms» (Аварийные сигналы).

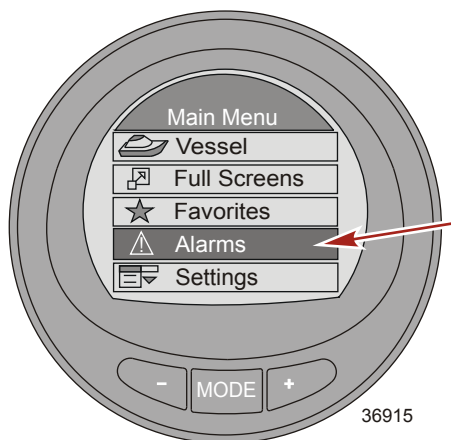

3. На экране отображается расположение неисправности и ее краткое описание либо универсальный код.

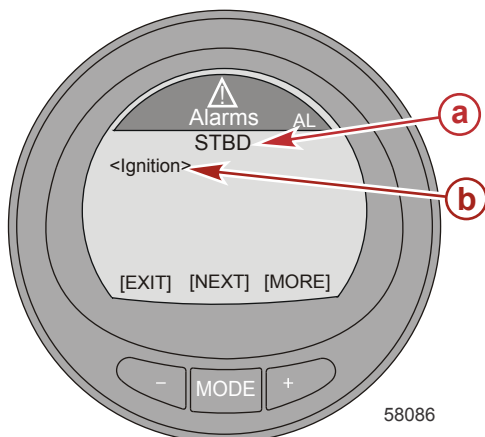

Пример описания неисправности

- a - Расположение неисправности
- b - Описание неисправности

АВАРИЙНЫЕ СИГНАЛЫ

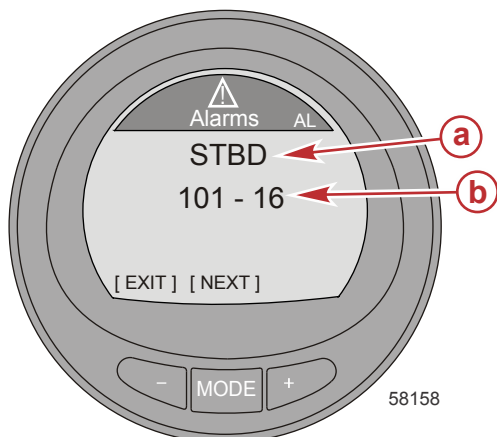

Пример универсального кода неисправности

- a - Расположение неисправности
- b - Универсальный код неисправности

4. Если у неисправности есть описание, для отображения полного описательного текста нажмите кнопку «+».

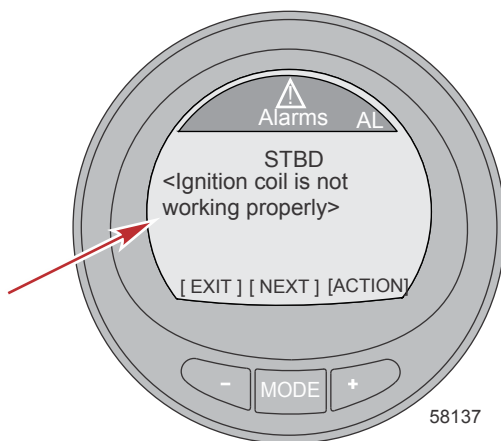

АВАРИЙНЫЕ СИГНАЛЫ

5. Нажмите кнопку «+» для обзора рекомендуемых действий по исправлению.

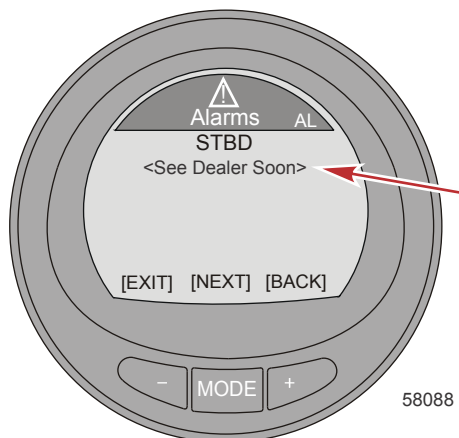

6. Нажмите кнопку «MODE» (РЕЖИМ) для просмотра текста описания следующей неисправности (если доступно).

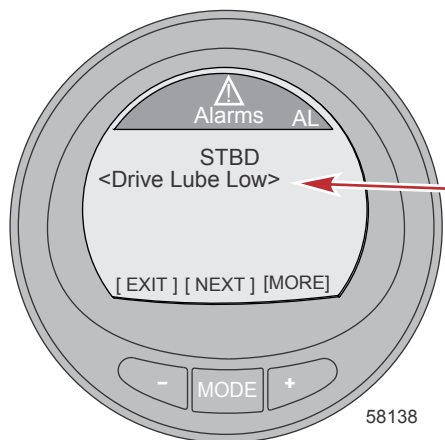

АВАРИЙНЫЕ СИГНАЛЫ

7. Для отображения полного описательного текста нажмите кнопку «+». Если полный описательный текст не умещается на экране, в конце экрана отображается несколько точек.

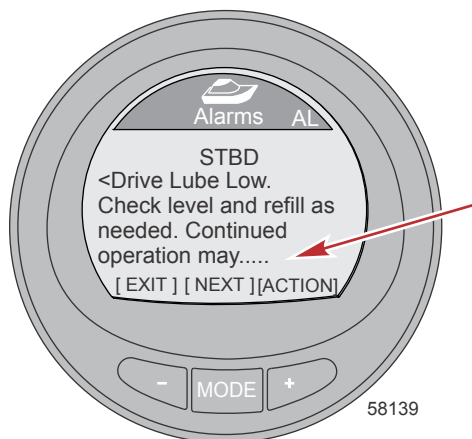

8. Для отображения оставшегося полного описательного текста нажмите кнопку «+».

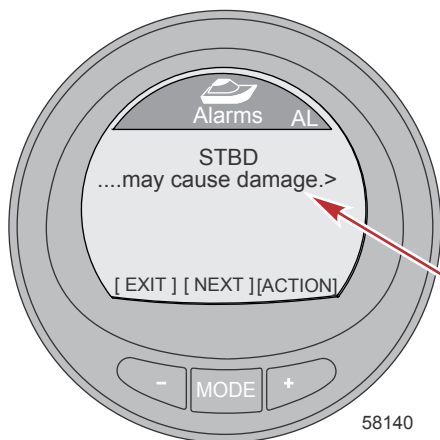

АВАРИЙНЫЕ СИГНАЛЫ

9. Нажмите кнопку «+» для обзора рекомендуемых действий по исправлению.

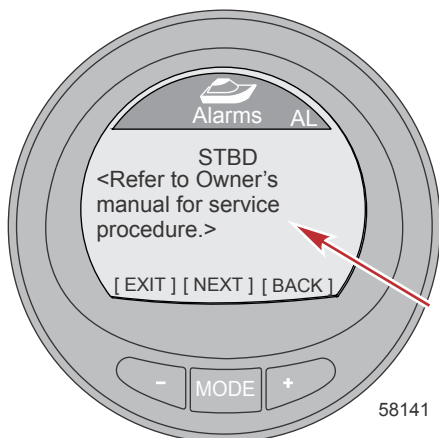

10. Нажмите кнопку «+», чтобы вернуться к экрану с коротким описательным текстом, нажмите кнопку «MODE» (РЕЖИМ) для просмотра следующего аварийного сигнала или нажмите кнопку «-» для закрытия экрана «Alarms» (Аварийные сигналы) и возврата к главному меню.

ПРЕДУПРЕЖДАЮЩИЕ СИГНАЛЫ КОНТРОЛЯ ВЫХЛОПА

При обнаружении проблемы с системой контроля выхлопа на дисплее появится всплывающее окно с мигающим текстом «AL» в правом верхнем углу, значок двигателя в левом верхнем углу, «**OBD Service Soon**» (Требуется обслуживание OBD) и большой значок двигателя. При нажатии кнопки «-» во время отображения этого экрана на дисплее появится последний экран, который отображался до этого.

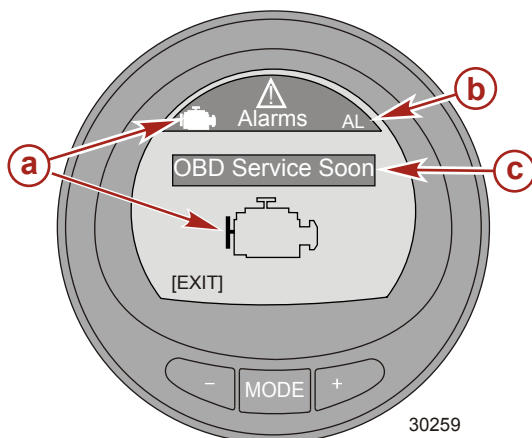

- a - Значок двигателя
- b - Мигающий текст «AL»
- c - «OBD Service Soon» (требуется обслуживание OBD)

АВАРИЙНЫЕ СИГНАЛЫ

1. На экране отображается расположение неисправности и описание неисправного компонента.

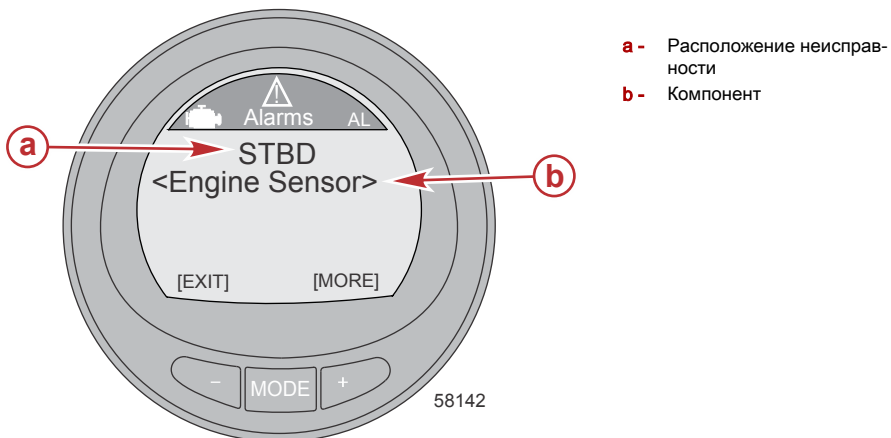

2. Нажмите кнопку «+», чтобы просмотреть подробное описание неисправного компонента.

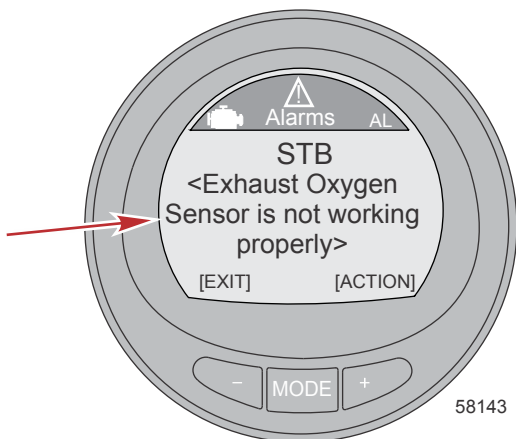

АВАРИЙНЫЕ СИГНАЛЫ

3. Нажмите кнопку «+» для обзора рекомендуемых действий по исправлению.

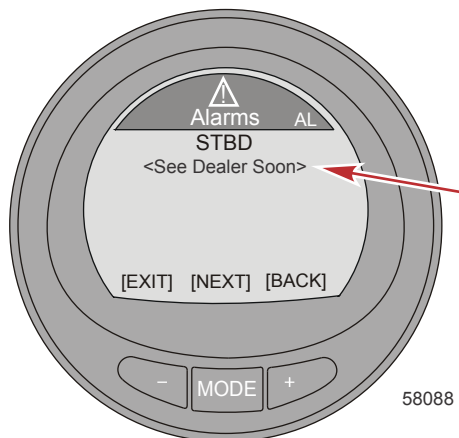

4. Нажмите кнопку «+», чтобы вернуться к экрану с коротким описательным текстом, нажмите кнопку «MODE» (РЕЖИМ) для просмотра следующего аварийного сигнала или нажмите кнопку «-» для закрытия экрана «Alarms» (Аварийные сигналы) и возврата к главному меню.

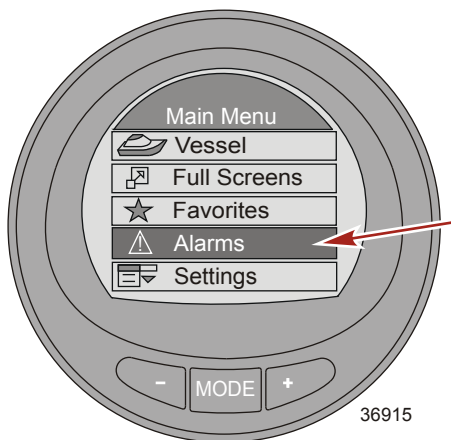

ИНФОРМАЦИЯ В ПОМОЩЬ КЛИЕНТУ

Информация по сервисному обслуживанию

МЕСТНЫЙ РЕМОНТНЫЙ СЕРВИС

Если вам требуется обслуживание продукции компании Mercury Marine, доставьте ее своему уполномоченному дилеру. Только уполномоченный дилер обладает специалистами, прошедшими обучение на производстве, специальными инструментами, оборудованием, а также оригинальными запчастями и аксессуарами Mercury и Quicksilver.

ПРИМЕЧАНИЕ: *Запчасти и аксессуары Quicksilver разрабатываются и изготавливаются компанией Mercury Marine специально для двигателей Mercury MerCruiser с поворотной-откидной колонкой, а также для стационарных и забортных двигателей Mercury MerCruiser.*

СЕРВИСНОЕ ОБСЛУЖИВАНИЕ ВДАЛИ ОТ МЕСТА ЖИТЕЛЬСТВА

Если при возникновении потребности в проведении сервисного обслуживания Вы находитесь вдали от своего дилера, необходимо обратиться к ближайшему уполномоченному дилеру. Если по какой-либо причине Вы не можете получить сервисное обслуживание, то следует обращаться в ближайший региональный сервисный центр. За пределами США и Канады необходимо обращаться в ближайший сервисный центр Marine Power.

УКРАДЕННЫЙ СИЛОВОЙ АГРЕГАТ

Если ваш силовой агрегат украден, необходимо немедленно сообщить местным властям и в Mercury Marine номер модели и серийные номера, а также данные того, кому сообщать о нахождении агрегата. Данная информация сохраняется в базе данных «Mercury Marine» для помощи авторизованным дилерам в возвращении украденных силовых агрегатов.

ЗАКАЗ ЗАПАСНЫХ ЧАСТЕЙ И ПРИНАДЛЕЖНОСТЕЙ

Направляйте все запросы по поводу оригинальных деталей и аксессуаров Mercury Precision или Quicksilver Marine своему региональному уполномоченному дилеру. У дилера есть доступ к специальной системе заказа деталей и аксессуаров на случай, если их не окажется на складе. **Модель двигателя и серийный номер** могут потребоваться для заказа подходящих деталей.

РАЗРЕШЕНИЕ ПРОБЛЕМЫ

Для нас и для Вашего дилера очень важно, чтобы Вы были удовлетворены продукцией Mercury Marine. При возникновении проблем, вопросов или беспокойств относительно работы двигателя обратитесь в уполномоченную дилерскую компанию Mercury Marine. Если Вам потребуется дополнительная помощь:

1. Обратитесь к менеджеру по продажам или сервисному обслуживанию дилера.
2. Если ваш вопрос, проблема или опасения не могут быть решены дилерской фирмой, обратитесь за помощью в отдел обслуживания компании Mercury Marine. Компания Mercury Marine будет сотрудничать с вами и с дилерской фирмой для решения всех проблем.

Службе обслуживания клиентов потребуется следующая информация:

- Ваша фамилия и адрес
- Номер телефона для связи в течение дня
- Модель и серийные номера вашего силового агрегата
- Название и адрес обслуживающей вас дилерской компании
- Суть проблемы

КОНТАКТНАЯ ИНФОРМАЦИЯ ДЛЯ СЕРВИСНОЙ СЛУЖБЫ MERCURY MARINE

За дополнительной информацией звоните, присылайте факсы или пишите в местный офис компании. Необходимо включить в почтовое сообщение и факс номер телефона, по которому с вами можно связаться в течение дня.

ИНФОРМАЦИЯ В ПОМОЩЬ КЛИЕНТУ

Соединенные Штаты Америки, Канада		
Телефон	Английский +1 920 929 5040 Французский +1 905 636 4751	Mercury Marine W6250 Pioneer Road P.O. Box 1939 Fond du Lac, WI 54936-1939
Факс	Английский +1 920 929 5893 Французский +1 905 636 1704	
Веб-сайт	www.mercurymarine.com	

Австралия, страны Тихоокеанского бассейна		
Телефон	+61 3-9791-5822	Brunswick Asia Pacific Group 41-71 Bessemer Drive Dandenong South, Victoria 3175 Австралия
Факс	+61 3 9706 7228	

Европа, Ближний Восток, Африка		
Телефон	+32 87 32 32 11	Brunswick Marine Europe Parc Industriel de Petit-Rechain B-4800 Verviers, Бельгия
Факс	+32 87-31-19-65	

Мексика, Центральная Америка, Южная Америка, страны Карибского бассейна		
Телефон	+1 954 744 3500	Mercury Marine 11650 Interchange Circle North Miramar, FL 33025 США
Факс	+1 954 744 3535	

Япония		
Телефон	+072 233 8888	Kisaka Co., Ltd. 4-130 Kannabecho, Sakai-ku Sakai-shi, Osaka 590-0984, Япония
Факс	+072 233 8833	

Азия, Сингапур		
Телефон	+65 65466160	Brunswick Asia Pacific Group T/A Mercury Marine Singapore Pte Ltd 29 Loyang Drive Сингапур, 508944
Факс	+65 65467789	

Литература по обслуживанию заказчиков

АНГЛИЙСКИЙ ЯЗЫК

Публикации на английском языке можно получить от:

Mercury Marine
Attn: Publications Department
W6250 Pioneer Road
P.O. Box 1939
Fond du Lac, WI 54936-1939

За пределами Соединенных Штатов и Канады для дополнительной информации необходимо обращаться в ближайший сервисный центр Mercury Marine или Marine Power International.

При размещении заказа необходимо:

- Указать ваше изделие, модель, год и серийные номера.

ИНФОРМАЦИЯ В ПОМОЩЬ КЛИЕНТУ

- Указать, какую литературу вы желаете получить и в каком количестве.
- Вложить чек или квитанцию на денежный перевод для полной оплаты (ОПЛАТА ПО ПОЛУЧЕНИИ НЕ ПРИНИМАЕТСЯ).

ДРУГИЕ ЯЗЫКИ

Для получения руководства по эксплуатации, техническому обслуживанию и гарантии на другом языке необходимо обратиться в ближайший сервисный центр Mercury Marine или Marine Power International Service за информацией.

Как заказывать литературу

Перед размещением заказа на литературу, необходимо иметь следующую информацию о вашем силовом агрегате:

Модель		Серийный номер:	
Мощность, л.с.		Год выпуска	

США И КАНАДА

Для дополнительной литературы о вашем силовом устройстве Mercury Marine, свяжитесь с ближайшим сервисным центром Mercury Marine:

Mercury Marine		
Телефон	Факс	Почта
(920) 929-5110 (только для США)	(920) 929-4894 (только для США)	Mercury Marine Attn: Publications Department P.O. Box 1939 Fond du Lac, WI 54935-1939

ЗА ПРЕДЕЛАМИ СОЕДИНЕННЫХ ШТАТОВ И КАНАДЫ

Для заказа дополнительной литературы по вашему конкретному силовому агрегату свяжитесь с вашим ближайшим авторизованным сервисным центром Mercury Marine.

Отправьте, пожалуйста, следующую форму с оплатой по адресу:	Mercury Marine Attn: Publications Department W6250 West Pioneer Road P.O. Box 1939 Fond du Lac, WI 54936-1939
Отгружать по следующему адресу: (Пожалуйста, сделайте копию этой формы и напечатайте или напишите - это ваша маркировка груза)	
Название	
Адрес	
Город, Штат, Область	
ZIP-код или почтовый индекс	
Страна	

Количество	Позиция	Инвентарный номер	Цена	- Итого:
			.	.
			.	.

ИНФОРМАЦИЯ В ПОМОЩЬ КЛИЕНТУ

Количество	Позиция	Инвентарный номер	Цена	- Итого:
			.	.
			.	.
			.	.
			Всего к оплате	.